

# Dell™ Inspiron™ 530-serie

## Eigenaarshandleiding

**Model DCMF**

# Opmerkingen, kennisgevingen en veiligheidstips



**N.B.:** Een OPMERKING of N.B. duidt belangrijke informatie aan voor een beter gebruik van de computer.



**KENNISGEVING:** Een KENNISGEVING duidt potentiële schade aan hardware of potentieel gegevensverlies aan en vertelt u hoe het probleem kan worden vermeden.



**LET OP: LET OP** duidt het risico van schade aan eigendommen, lichamelijk letsel of overlijden aan.

Als u een Dell™-computer uit de n-serie hebt aangeschaft, zijn de verwijzingen naar de Microsoft® Windows®-besturingssystemen in dit document niet van toepassing.

## Afkortingen en acroniemen

Een volledige lijst met afkortingen en acroniemen vindt u in het gedeelte “Woordenlijst” op pagina 233.

---

**De informatie in dit document kan zonder voorafgaande kennisgeving worden gewijzigd.  
© 2007–2008 Dell Inc. Alle rechten voorbehouden.**

Vereenvoudiging van dit materiaal, op welke wijze dan ook, zonder de schriftelijke toestemming van Dell Inc. is strikt verboden.

Handelsmerken in dit document: *Dell*, het *DELL*-logo, *YOURS IS HERE* en *Inspiron* zijn handelsmerken van Dell Inc.; *Bluetooth* is een gedeponeerd handelsmerk van Bluetooth SIG, Inc. en wordt onder licentie door Dell gebruikt; *Microsoft*, *Windows*, *Internet Explorer*, *Windows Vista* en het logo op de startknop van *Windows Vista* zijn handelsmerken of gedeponeerde handelsmerken van Microsoft Corporation in de Verenigde Staten en/of andere landen; *Intel*, *Pentium* en *Celeron* zijn gedeponeerde handelsmerken en *SpeedStep* en *Core* zijn handelsmerken van Intel Corporation in de Verenigde Staten en andere landen.

Andere merken en handelsnamen die mogelijk in dit document worden gebruikt, dienen ter aanduiding van de rechthebbenden met betrekking tot de merken en namen of ter aanduiding van hun producten. Dell Inc. claimt op geen enkele wijze enig eigendomsrecht ten aanzien van andere merken of handelsnamen dan haar eigen merken en handelsnamen.

Model DCMF

September 2008

O/N YN997

Rev. A05

# Inhoud

<b>Informatie vinden</b> . . . . .	<b>13</b>
<b>1 Uw computer installeren en gebruiken</b> . . . . .	<b>19</b>
<b>Vooraanzicht van de computer</b> . . . . .	<b>19</b>
Inspiron 530/530a/530c . . . . .	19
Inspiron 530b/530d . . . . .	22
<b>Achteraanzicht van de computer</b> . . . . .	<b>24</b>
Inspiron 530/530a/530c . . . . .	24
Inspiron 530b/530d . . . . .	25
<b>Connectoren op het achterpaneel</b> . . . . .	<b>27</b>
Inspiron 530/530a/530c . . . . .	27
Inspiron 530b/530d . . . . .	29
<b>De computer in een kast plaatsen</b> . . . . .	<b>32</b>
<b>Een printer installeren</b> . . . . .	<b>34</b>
Printerkabel . . . . .	34
Een USB-printer aansluiten . . . . .	34
<b>Cd's en dvd's afspelen</b> . . . . .	<b>36</b>
Het volume aanpassen . . . . .	37
De geluidsconnectoren configureren voor 5.1-kanaal . . . . .	38
Het beeld aanpassen . . . . .	38

<b>Cd's en dvd's kopiëren . . . . .</b>	<b>39</b>
Hoe kan ik een cd of dvd kopiëren . . . . .	39
Legge cd's en dvd's gebruiken. . . . .	40
Nuttige tips . . . . .	41
<b>Een mediakaartlezer gebruiken (optioneel). . . . .</b>	<b>42</b>
<b>Twee monitors aansluiten . . . . .</b>	<b>44</b>
Twee monitoren met VGA-connector aansluiten . . . . .	44
Een monitor met VGA-aansluiting en een monitor met een DVI-aansluiting aansluiten . . . . .	45
Een televisie aansluiten. . . . .	46
De beeldscherminstellingen wijzigen . . . . .	46
<b>Power Management (Energiebeheer) . . . . .</b>	<b>47</b>
Energiebeheeropties van Microsoft® Windows® XP . . . . .	47
Stand-bymodus . . . . .	47
Slaapstand . . . . .	48
Eigenschappen voor energiebeheer . . . . .	49
Energiebeheeropties van Windows Vista® . . . . .	51
Slaapstand . . . . .	51
Sluimerstand . . . . .	52
Eigenschappen van energie- beheerschema's . . . . .	53
<b>De SpeedStep™-technologie inschakelen . . . . .</b>	<b>54</b>

<b>Over RAID-configuraties</b> . . . . .	<b>55</b>
Configuratie van RAID-niveau 1 . . . . .	55
Uw vaste schijven configureren voor RAID . . . . .	57
RAID configureren met Intel <sup>®</sup> Option ROM Utility . . . . .	58
RAID configureren met de Intel <sup>®</sup> Matrix Storage Manager . . . . .	59
<b>Gegevens overbrengen naar een nieuwe computer</b> . . . . .	<b>63</b>
Microsoft <sup>®</sup> Windows <sup>®</sup> XP . . . . .	63
<b>Een thuis- en bedrijfsnetwerk instellen</b> . . . . .	<b>69</b>
Aansluiten op een netwerkadapter . . . . .	69
Een netwerk instellen voor Microsoft <sup>®</sup> Windows <sup>®</sup> XP . . . . .	70
Een netwerk instellen voor Windows Vista <sup>®</sup> . . . . .	70
<b>Verbinding maken met internet</b> . . . . .	<b>70</b>
De internetverbinding instellen . . . . .	71
<b>2 Problemen oplossen</b> . . . . .	<b>75</b>
<b>Tips voor het oplossen van problemen</b> . . . . .	<b>75</b>
<b>Problemen met de batterij</b> . . . . .	<b>76</b>
<b>Problemen met stations</b> . . . . .	<b>76</b>
Problemen met het cd- of dvd-station . . . . .	77
Problemen met de vaste schijf . . . . .	78

<b>Problemen met e-mail, modems of internetverbindingen . . . . .</b>	<b>79</b>
<b>Foutberichten. . . . .</b>	<b>81</b>
<b>Problemen met het toetsenbord . . . . .</b>	<b>82</b>
<b>Vastlopen en softwareproblemen . . . . .</b>	<b>83</b>
De computer start niet op. . . . .	83
De computer reageert niet meer . . . . .	83
Een programma reageert niet meer . . . . .	83
Een programma blijft crashen . . . . .	84
Een programma is ontwikkeld voor een eerdere versie van het besturingssysteem Microsoft® Windows® . . . . .	84
Er verschijnt een blauw scherm . . . . .	85
Andere softwareproblemen . . . . .	85
<b>Problemen met een mediakaartlezer . . . . .</b>	<b>86</b>
<b>Geheugenproblemen. . . . .</b>	<b>87</b>
<b>Problemen met de muis . . . . .</b>	<b>88</b>
<b>Netwerkproblemen . . . . .</b>	<b>89</b>
<b>Voedingsproblemen . . . . .</b>	<b>90</b>
<b>Problemen met een printer . . . . .</b>	<b>92</b>
<b>Scannerproblemen. . . . .</b>	<b>94</b>
<b>Problemen met geluid en luidsprekers . . . . .</b>	<b>95</b>
Er komt geen geluid uit de luidsprekers . . . . .	95
Er komt geen geluid uit de hoofdtelefoon. . . . .	96
<b>Problemen met de weergave en het beeldscherm . . . . .</b>	<b>97</b>
Als het beeldscherm leeg is . . . . .	97
Als het beeldscherm moeilijk te lezen is . . . . .	98

<b>3</b>	<b>Tips voor het oplossen van problemen . . .</b>	<b>99</b>
	<b>Aan/uit-lampjes . . . . .</b>	<b>99</b>
	<b>Pieptooncodes . . . . .</b>	<b>101</b>
	<b>Systeemberichten . . . . .</b>	<b>103</b>
	<b>Dell Diagnostics (Dell-diagnostiek). . . . .</b>	<b>105</b>
	Als u gebruik maakt van Dell Diagnostics . . . . .	105
	Dell Diagnostics (Dell-diagnostiek) starten vanaf de vaste schijf . . . . .	106
	Dell Diagnostics starten vanaf de <i>Drivers and Utilities</i> Media . . . . .	107
	Hoofdmenu Dell Diagnostics . . . . .	108
	<b>Stuurprogramma's . . . . .</b>	<b>110</b>
	Wat is een stuurprogramma?. . . . .	110
	Stuurprogramma's controleren . . . . .	111
	Stuurprogramma's en hulpprogramma's opnieuw installeren. . . . .	111
	<b>Problemen met software en hardware oplossen in Microsoft Windows® XP en Windows Vista® . . . . .</b>	<b>114</b>
	<b>Het besturingssysteem herstellen. . . . .</b>	<b>115</b>
	Microsoft® Windows® Systeemherstel gebruiken . . . . .	115
	Dell PC Restore en Dell Factory Image Restore gebruiken. . . . .	118
	De cd met het besturingssysteem gebruiken . . . . .	121

4	Onderdelen verwijderen en installeren . . . . .	123
	<b>Voordat u begint . . . . .</b>	<b>123</b>
	Aanbevolen hulpmiddelen . . . . .	124
	De computer uitzetten . . . . .	124
	Voordat u binnen de computer gaat werken. . . . .	124
	<b>De computerkap verwijderen . . . . .</b>	<b>126</b>
	<b>Binnenaanzicht van de computer . . . . .</b>	<b>127</b>
	<b>Onderdelen van het moederbord . . . . .</b>	<b>128</b>
	Inspiron 530 . . . . .	128
	Inspiron 530a . . . . .	130
	Inspiron 530b . . . . .	132
	Inspiron 530c . . . . .	134
	Inspiron 530d . . . . .	136
	<b>Toewijzing van gelijkstroomconnectorpinnen van de voedingseenheid . . . . .</b>	<b>138</b>
	<b>Geheugen. . . . .</b>	<b>142</b>
	Richtlijnen voor het plaatsen van geheugen . . . . .	142
	Geheugen plaatsen . . . . .	144
	Geheugen verwijderen . . . . .	147
	<b>Kaarten . . . . .</b>	<b>148</b>
	PCI- en PCI Express-kaarten verwijderen . . . . .	148
	<b>Montagekader . . . . .</b>	<b>156</b>
	Het montagekader verwijderen. . . . .	156
	Het montagekader terugplaatsen. . . . .	157



<b>Schijven en stations</b> . . . . .	<b>158</b>
Aanbevolen aansluitingen voor schijf- en stationskabels . . . . .	159
Schijf- en stationskabels aansluiten . . . . .	159
Interfaceconnectoren voor schijven en stations . . . . .	160
Schijf- en stationskabels aansluiten en verwijderen . . . . .	160
Vaste schijven . . . . .	160
Disktestation (optioneel) . . . . .	166
Mediakaartlezer . . . . .	174
Cd/dvd-station . . . . .	177
 <b>Batterij</b> . . . . .	 <b>185</b>
De batterij vervangen. . . . .	185
 <b>Voedingseenheid</b> . . . . .	 <b>187</b>
De voedingseenheid terugplaatsen . . . . .	187
 <b>I/O-paneel</b> . . . . .	 <b>189</b>
Het I/O-paneel verwijderen. . . . .	190
Het I/O-paneel terugplaatsen . . . . .	191
 <b>Ventilator van processor</b> . . . . .	 <b>192</b>
De processorventilator/warmteafleider vervangen. . . . .	193
De processorventilator/warmteafleider plaatsen. . . . .	194
 <b>Processor</b> . . . . .	 <b>195</b>
De processor verwijderen . . . . .	195
De processor plaatsen . . . . .	197
 <b>Chassisventilator</b> . . . . .	 <b>199</b>
De chassisventilator verwijderen . . . . .	199
De chassisventilator vervangen . . . . .	200

<b>Moederbord</b> . . . . .	<b>201</b>
Het moederbord verwijderen . . . . .	201
Het moederbord plaatsen. . . . .	203
De computerkap terugplaatsen. . . . .	203
<b>A Bijlage</b> . . . . .	<b>205</b>
<b>Specificaties</b> . . . . .	<b>205</b>
Inspiron 530/530a/530c . . . . .	205
Inspiron 530b/530d . . . . .	208
Inspiron 530/530a/530b/530c/530d . . . . .	212
<b>System Setup</b> . . . . .	<b>215</b>
Overzicht . . . . .	215
System Setup openen. . . . .	215
Opties van het System Setup-programma . . . . .	217
Bootsequence (Opstartvolgorde). . . . .	220
<b>Vergeeten wachtwoorden wissen</b> . . . . .	<b>222</b>
Inspiron 530 . . . . .	222
Inspiron 530a . . . . .	223
Inspiron 530b . . . . .	223
Inspiron 530c . . . . .	224
Inspiron 530d . . . . .	224
<b>De CMOS-instellingen wissen.</b> . . . . .	<b>225</b>
<b>De BIOS flashen</b> . . . . .	<b>226</b>

<b>De computer reinigen</b> . . . . .	<b>227</b>
Computer, toetsenbord en monitor . . . . .	227
Muis . . . . .	227
Diskteststation (optioneel) . . . . .	228
Cd's en dvd's . . . . .	228
<b>Technische ondersteuningsbeleid van Dell (alleen voor de Verenigde Staten)</b> . . . . .	<b>229</b>
Definitie van "Door Dell geïnstalleerde" software en randapparatuur . . . . .	229
Definitie van "Software en randapparatuur van derden" . . . . .	230
<b>FCC-kennisgeving (alleen V.S. Staten)</b> . . . . .	<b>230</b>
FCC Klasse B . . . . .	230
<b>Contact opnemen met Dell</b> . . . . .	<b>232</b>
Woordenlijst . . . . .	233
Index . . . . .	253



# Informatie vinden

 **N.B.:** Sommige functies of media kunnen optioneel zijn en niet bij uw computer zijn geleverd. Sommige functies of media zijn in bepaalde landen niet beschikbaar.

 **N.B.:** Mogelijk is er bij uw computer additionele informatie meegeleverd.

---

## Waarnaar zoekt u?

- Garantie-informatie
- Algemene Voorwaarden en Policies (alleen V.S.)
- Veiligheidsinstructies
- Informatie over regelgeving
- Informatie over ergonomie
- Gebruiksrechtovereenkomst

## Hier kunt u het vinden

### Dell™ Productinformatiegids



- 
- De computer installeren

### Installatiediagram



Waarnaar zoekt u?	Hier kunt u het vinden
<ul style="list-style-type: none"> <li>• Modelnummer</li> </ul>	<p>Het modelnummer vindt u op de achterzijde van uw computer.</p> <p><b>N.B.:</b> Als de achterzijde geen label bevat, is het modelnummer Inspiron 530.</p>
<ul style="list-style-type: none"> <li>• Serviceplaatje en code voor express-service</li> <li>• Microsoft Windows-licentielabel</li> </ul>	<p><b>Serviceplaatje en Microsoft® Windows®-licentie</b></p> <p>Deze labels bevinden zich op de computer.</p> <ul style="list-style-type: none"> <li>• Gebruik het serviceplaatje om de computer te identificeren als u gebruikmaakt van <a href="http://support.dell.com">support.dell.com</a> of contact opneemt met de technische ondersteuning.</li> </ul>  <ul style="list-style-type: none"> <li>• Voer de code voor express-service in zodat uw telefonische verzoek naar de juiste supportmedewerker wordt doorgeleid.</li> </ul>

<b>Waarnaar zoekt u?</b>	<b>Hier kunt u het vinden</b>
<ul style="list-style-type: none"> <li>• Oplossingen: tips voor het oplossen van problemen, artikelen van technici, onlinecursussen, veelgestelde vragen</li> <li>• Community: onlinediscussies met andere gebruikers van Dell-producten</li> <li>• Upgrades: upgradegegevens voor componenten, zoals het geheugen, de vaste schijf en het besturings-systeem</li> <li>• Klantenservice: contactgegevens, de status van reparatieverzoeken en bestellingen, informatie over garantie en reparatie</li> <li>• Service en ondersteuning: de status van reparatieverzoeken, ondersteuningsgeschiedenis, het servicecontract, online discussies met medewerkers van de technische ondersteuning</li> <li>• Referentiemateriaal: computer-documentatie, details over mijn computerinstellingen, product-specificaties en white papers</li> <li>• Downloads: gecertificeerde stuurprogramma's, patches en software-updates</li> </ul>	<p data-bbox="568 231 952 263"><b>Dell Support-website: <a href="http://support.dell.com">support.dell.com</a></b></p> <p data-bbox="568 263 929 327"><b>N.B.:</b> Selecteer uw regio om de juiste support-website weer te geven.</p> <p data-bbox="568 327 1001 454"><b>N.B.:</b> Klanten uit de zakenwereld, overheid en onderwijs kunnen ook gebruik maken van de aangepaste Dell Premier Support-website op <a href="http://premier.support.dell.com">premier.support.dell.com</a>.</p>

---

**Waarvoor zoekt u?**

- Desktop System Software (DSS): wanneer u het besturingssysteem opnieuw installeert op uw computer, dient u ook het hulpprogramma DSS opnieuw te installeren. DSS biedt essentiële updates voor uw besturingssysteem en ondersteuning voor Dell™ 3,5-inch USB-diskettestations, Intel® Pentium®M-processors, optische schijven en USB-apparaten. DSS is nodig voor een juiste werking van de Dell-computer. De software detecteert automatisch de computer en het besturingssysteem, en installeert de updates die voor uw configuratie van belang zijn.

---

**Hier kunt u het vinden**

U downloadt DSS als volgt:

- 1** Ga naar [support.dell.com](http://support.dell.com) en klik op **Drivers and Downloads** (Stuurprogramma's en downloads).
- 2** Klik op **Select Model** (Selecteer een model).
- 3** Selecteer het model van de computer en klik op **Confirm** (Bevestigen) of geef het serviceplaatje op en klik op **Go** (Start).
- 4** Klik op **System Utilities** (Systeemhulpprogramma's).
- 5** Klik op **Desktop System Software** onder **Dell – Utility** en klik op **Download Now** (Nu downloaden).
- 6** Klik op **Uitvoeren** om het stuurprogramma uit te voeren, of klik op **Opslaan** om het stuurprogramma op de computer op te slaan.

**N.B.:** De gebruikersinterface van [support.dell.com](http://support.dell.com) kan verschillen afhankelijk van uw selecties.

**N.B.:** DSS is mogelijk niet beschikbaar voor uw computer.



<b>Waarnaar zoekt u?</b>	<b>Hier kunt u het vinden</b>
<ul style="list-style-type: none"> <li>• Het Windows®-besturingssysteem gebruiken</li> <li>• Aan het werk met programma's en bestanden</li> <li>• Hoe pas ik mijn bureaublad aan</li> </ul>	<p><b>Help en ondersteuning van Windows</b></p> <p><b>1</b> U kunt Windows Help en ondersteuning als volgt openen:</p> <ul style="list-style-type: none"> <li>• Klik op de knop <b>Start</b> van Windows XP en klik op <b>Help en ondersteuning</b>.</li> <li>• Klik op de knop <b>Start</b>  van Windows Vista® en klik op <b>Help en ondersteuning</b>.</li> </ul> <p><b>2</b> Geef met een of meer woorden een beschrijving van het probleem en klik vervolgens op het pijlpictogram.</p> <p><b>3</b> Klik op het onderwerp dat uw probleem beschrijft.</p> <p><b>4</b> Volg de aanwijzingen op het scherm.</p>



# Uw computer installeren en gebruiken

## Vooraanzicht van de computer

Inspiron 530/530a/530c

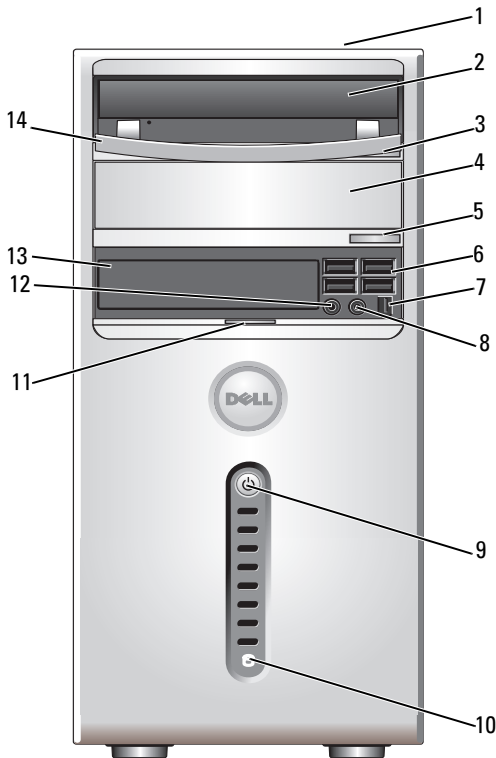

- |   |   |  |
|---|---|--|
| 1 | <b>Serviceplaatje (op de bovenzijde van de computerkast bij de achterzijde)</b> | Gebruik het serviceplaatje om de computer te identificeren wanneer u de Dell Support-website bezoekt of contact opneemt met de technische ondersteuning.   |
| 2 | <b>cd/dvd-station</b>   | Gebruik het cd/dvd-station voor het afspelen van cd's/dvd's.   |
| 3 | <b>Eject-knop van cd- of dvd-station</b>  | Druk op deze knop om een schijf uit te werpen uit het cd- of dvd-station.  |
| 4 | <b>optioneel cd- of dvd-stationcompartiment</b>                                 | Kan een optioneel cd/dvd-station bevatten.   |
| 5 | <b>Eject-knop van optioneel cd- of dvd-station</b>                              | Druk op deze knop om een schijf uit te werpen uit dit cd- of dvd-station.  |
| 6 | <b>USB 2.0 connectoren (4)</b>  | Gebruik de USB-aansluitingen op de voorzijde voor apparaten die u af en toe aansluit, zoals geheugensticks, camera's of opstartbare USB-apparaten (zie "Opties van het System Setup-programma" op pagina 217 voor meer informatie over het opstarten vanaf een USB-apparaat). Het is raadzaam om de USB-aansluitingen aan de achterzijde te gebruiken voor apparaten die normaal gesproken altijd aangesloten zijn, zoals printers en toetsenborden. |
| 7 | <b>IEEE 1394-connector (optioneel)</b>  | Hier kunt u snelle seriële multimedia-apparaten, zoals digitale videocamera's, aansluiten.   |
| 8 | <b>koptelefoonconnector</b>   | Gebruik de koptelefoonconnector om koptelefoons en de meeste typen luidsprekers aan te sluiten.  |

- 9    **aan/uit-knop, aan/uit-lampje**    Druk op de aan/uit-knop om de computer in te schakelen. Het lampje in het midden van de knop geeft aan of de computer is ingeschakeld. Zie het gedeelte “Schakelaars en lampjes” op pagina 212 voor meer informatie.
- ➡ **KENNISGEVING:** Ter voorkoming van gegevensverlies moet u de computer niet met de aan/uit-knop uitschakelen. Sluit de computer in plaats daarvan af via het besturingssysteem.
- 10   **activiteitslampje station**    Het activiteitenlampje van de vaste schijf brandt wanneer de computer gegevens van de vaste schijf leest of eraan schrijft. Het lampje brandt soms ook wanneer een apparaat zoals een cd-speler is ingeschakeld.
- 11   **greep van deurtje in voorpaneel**    Schuif de greep omhoog om het FlexBay-station, de vier USB-connectoren, de koptelefoonconnector en de microfoonconnector af te sluiten.
- 12   **microfoonconnector**    Gebruik de microfoonconnector voor het aansluiten van een pc-microfoon om gesproken tekst of muziek in te voeren in een audio- of telefonieprogramma.  
Op computers met een geluidskaart moet u de connector op de kaart gebruiken.
- 13   **FlexBay-station**    Kan optioneel een diskettestation of mediakaart-lezer bevatten.
- 14   **cd/dvd-stationpaneel**    Dit paneel bedekt het cd/dvd-station (geopend weergegeven).

## Inspiron 530b/530d

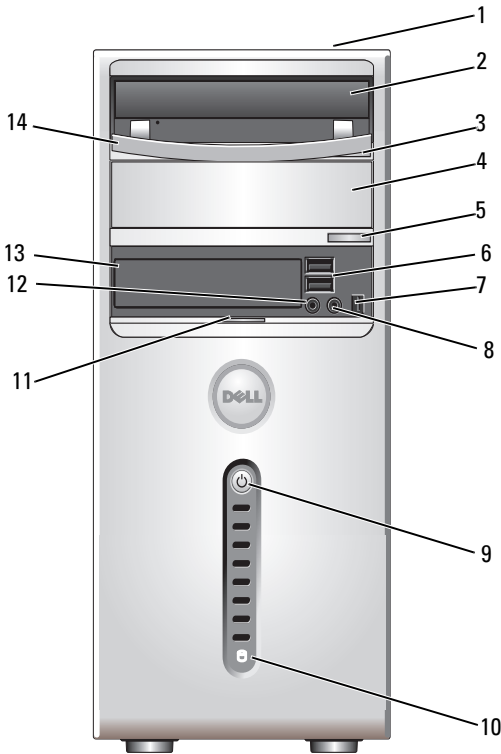

- |   |  |  |
|---|--|--|
| 1 | <b>Serviceplaatje</b><br>(op de bovenzijde van de computerkast bij de achterzijde) | Gebruik het serviceplaatje om de computer te identificeren wanneer u de Dell Support-website bezoekt of contact opneemt met de technische ondersteuning. |
| 2 | <b>cd/dvd-station</b>  | Gebruik het cd/dvd-station voor het afspelen van cd's/dvd's.   |
| 3 | <b>Eject-knop van cd- of dvd-station</b>   | Druk op deze knop om een schijf uit te werpen uit het cd- of dvd-station.  |
| 4 | <b>optioneel cd- of dvd-stationcompartiment</b>                                    | Kan een optioneel cd/dvd-station bevatten.   |
| 5 | <b>Eject-knop van optioneel cd- of dvd-station</b>                                 | Druk op deze knop om een schijf uit te werpen uit dit cd- of dvd-station.  |

- 6 USB 2.0-connectoren (2) Gebruik de USB-aansluitingen op de voorzijde voor apparaten die u af en toe aansluit, zoals geheugensticks, camera's of opstartbare USB-apparaten (zie "Opties van het System Setup-programma" op pagina 217 voor meer informatie over het opstarten vanaf een USB-apparaat). Het is raadzaam om de USB-aansluitingen aan de achterzijde te gebruiken voor apparaten die normaal gesproken altijd aangesloten zijn, zoals printers en toetsenborden.
- 7 IEEE 1394-connector (optioneel) Hier kunt u snelle seriële multimedia-apparaten, zoals digitale videocamera's, aansluiten.
- 8 hoofdtelefoonconnector Gebruik de koptelefoonconnector om koptelefoons en de meeste typen luidsprekers aan te sluiten.
- 9 aan/uit-knop, aan/uit-lampje Druk op de aan/uit-knop om de computer in te schakelen. Het lampje in het midden van de knop geeft aan of de computer is ingeschakeld. Zie het gedeelte "Schakelaars en lampjes" op pagina 212 voor meer informatie.
-  **KENNISGEVING:** Ter voorkoming van gegevensverlies moet u de computer niet met de aan/uitknop uitschakelen. Sluit de computer in plaats daarvan af via het besturingssysteem.
- 10 activiteitslampje station Het activiteitenlampje van de vaste schijf brandt wanneer de computer gegevens van de vaste schijf leest of ernaar schrijft. Het lampje brandt soms ook wanneer een apparaat zoals een cd-speler is ingeschakeld.
- 11 greep van deurtje in voorpaneel Schuif de greep omhoog om het FlexBay-station, de vier USB-connectoren, de koptelefoonconnector en de microfoonconnector af te sluiten.
- 12 microfoonconnector Gebruik de microfoonconnector voor het aansluiten van een pc-microfoon om gesproken tekst of muziek in te voeren in een audio- of telefonieprogramma. Op computers met een geluidskaart moet u de connector op de kaart gebruiken.
- 13 FlexBay-station Kan optioneel een disktestation of mediakaartlezer bevatten.
- 14 cd/dvd-stationpaneel Dit paneel bedekt het cd/dvd-station (geopend weergegeven).

# Achteraanzicht van de computer

Inspiron 530/530a/530c

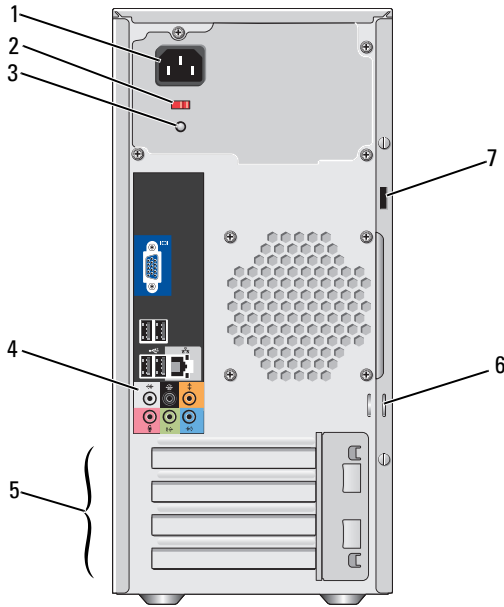

- |   |                                 |   |
|---|---------------------------------|---|
| 1 | netsnoeraansluiting             | Sluit het netsnoer aan.   |
| 2 | voltagekeuzeschakelaar          | Hiermee kiest u het voltage.  |
| 3 | voedingslampje                  | Dit lampje geeft de beschikbare stroom aan.   |
| 4 | connectoren op het achterpaneel | Steek USB-, audio- en andere apparaten in de juiste connectoren. Zie “Connectoren op het achterpaneel” op pagina 27 voor meer informatie. |
| 5 | kaartsleuven                    | Toegang tot ingangen voor alle geïnstalleerde PCI en PCI Express kaarten.   |



6 beugels voor hangslot

U kunt een anti-diefstalapparaat aan de beugels voor hangsloten bevestigen. Via de beugels kunt u de computerkap met een hangslot aan het chassis vergrendelen zodat onbevoegden geen toegang hebben tot de binnenkant van de computer. Als u de beugels voor een hangslot wilt gebruiken, kunt u een hangslot aanschaffen en dit via de beugels bevestigen en vergrendelen.

7 sleuf voor beveiligingskabel

Deze sleuf kunt u gebruiken om een in de handel verkrijgbaar antidiefstalapparaat aan te sluiten op de computer. Zie de instructies die bij het apparaat zijn meegeleverd voor meer informatie.

**!** **LET OP: Zorg ervoor dat er geen ventilatieopeningen worden geblokkeerd. Als deze geblokkeerd worden, kunnen er ernstige problemen als gevolg van oververhitting optreden.**

### Inspiron 530b/530d

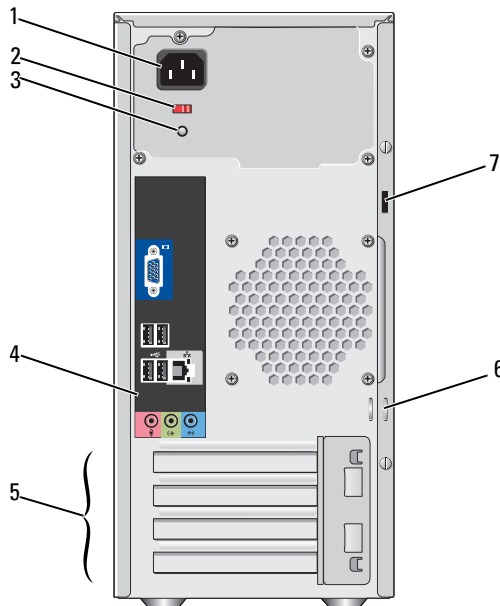

- 1 **netsnoeraansluiting** Sluit het netsnoer aan.
- 2 **voltagekeuze-  
schakelaar** Hiermee kiest u het voltage.
- 3 **voedingslampje** Dit lampje geeft de beschikbare stroom aan.
- 4 **connectoren op  
het achterpaneel** Steek USB-, audio- en andere apparaten in de juiste connectoren. Zie “Connectoren op het achterpaneel” op pagina 27 voor meer informatie.
- 5 **kaartsleuven** Toegang tot ingangen voor alle geïnstalleerde PCI en PCI Express kaarten.
- 6 **beugels voor  
hangslot** U kunt een anti-diefstalapparaat aan de beugels voor hangsloten bevestigen. Via de beugels kunt u de computerkap met een hangslot aan het chassis vergrendelen zodat onbevoegden geen toegang hebben tot de binnenkant van de computer. Als u de beugels voor een hangslot wilt gebruiken, kunt u een hangslot aanschaffen en dit via de beugels bevestigen en vergrendelen.
- 7 **sleuf voor  
beveiligingskabel** Deze sleuf kunt u gebruiken om een in de handel verkrijgbaar antidiefstalapparaat aan te sluiten op de computer. Zie de instructies die bij het apparaat zijn meegeleverd voor meer informatie.

# Connectoren op het achterpaneel

## Inspiron 530/530a/530c

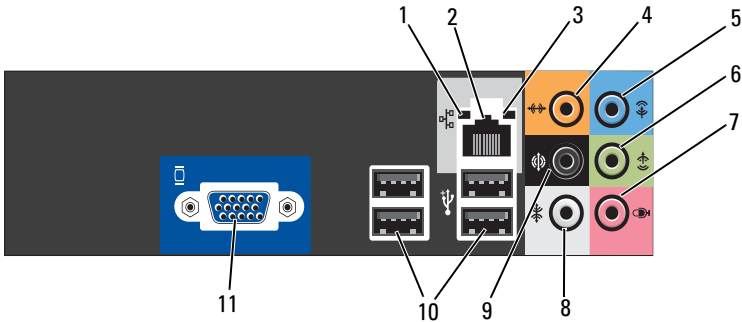

1 **activiteitenlampje netwerk** Een geel lampje knippert op het moment dat de computer netwerkgegevens verzendt of ontvangt. Bij intensief netwerkverkeer kan het lijken alsof dit lampje voortdurend brandt.

2 **connector voor netwerkadapter** U sluit de computer aan op een netwerk- of breedband-apparaat door het ene uiteinde van een netwerkkabel aan te sluiten op een netwerkpoort of op uw netwerk- of breedbandapparaat. Sluit het andere gedeelte van de netwerkkabel aan op de netwerkadapteringang op het achterpaneel van de computer. Een klikgeluid geeft aan dat de netwerkkabel goed vastzit.

**N.B.:** Sluit geen telefoonkabel aan op de netwerkconnector.

Gebruik op computers met een netwerkkaart de connector op de kaart.

U wordt aangeraden om Category 5-bedrading en -connectoren voor uw netwerk te gebruiken. Als u toch gebruikmaakt van Category 3-bedrading, moet u de netwerksnelheid verhogen tot 10 Mbps om een betrouwbare werking te garanderen.

- |   |  |   |
|---|--|---|
| 3 | <b>verbinding-<br/>integriteitsslampje</b>                         | <ul style="list-style-type: none"> <li>• Groen: er is een goede verbinding tussen een 10/100-Mbps netwerk en de computer.</li> <li>• Uit: de computer detecteert geen fysieke verbinding met het netwerk.</li> </ul>  |
| 4 | <b>connector<br/>voor middelste<br/>luidspreker/<br/>subwoofer</b> | <p>Gebruik de oranje connector om een speaker op een LFE-geluidskanaal (Low Frequency Effects) aan te sluiten. Via het LFE-geluidskanaal, dat deel uitmaakt van digitaal surroundgeluid, worden alleen signalen doorgegeven met een lage frequentie (80 Hz en lager). Het LFE-kanaal drijft de subwoofer aan en zorgt voor een diep basgeluid. Bij systemen zonder subwoofers kan de LFE-informatie worden omgeleid naar de hoofd-luidsprekers in de surroundinstallatie.</p> |
| 5 | <b>line-inconnector</b>  | <p>Gebruik de blauwe line-inconnector om een opname/afspeelapparaat zoals een cassettespeler, cd-speler of video-recorder aan te sluiten.</p> <p>Gebruik op computers met een geluidskaart de connector op de kaart.</p>  |
| 6 | <b>line-outconnector<br/>L/R aan voorzijde</b>                     | <p>Gebruik de groene line-outconnector (beschikbaar op computers met geïntegreerde geluidskaart) om koptelefoons en de meeste type speakers met geïntegreerde versterkers aan te sluiten.</p> <p>Gebruik op computers met een geluidskaart de connector op de kaart.</p>  |
| 7 | <b>microfoon</b>   | <p>Gebruik de roze connector om een pc-microfoon aan te sluiten voor spraak- of muziekinput in een geluids- of telefonieprogramma.</p> <p>Op computers met een geluidskaart moet u de connector op de kaart gebruiken.</p>  |

- |    |  |   |
|----|--|---|
| 8  | <b>surround-connector L/R zijkant</b>    | Gebruik de grijze connector om verbeterde surround-audio te bieden voor computers met 7.1-speakers. Op computers met een geluidskaart moet u de connector op de kaart gebruiken.  |
| 9  | <b>surround-connector achterkant L/R</b> | Op de zwarte connector voor surroundgeluid kunt u multichannel-luidsprekers aansluiten.   |
| 10 | <b>USB 2.0 connectoren (4)</b>           | <p>Gebruik de USB-aansluitingen aan de achterzijde voor apparaten die normaal gesproken altijd aangesloten zijn, zoals printers en toetsenborden.</p> <p>Het is raadzaam om de voorste USB-connectoren te gebruiken voor apparaten die u af en toe aansluit, zoals joysticks en camera's.</p> |
| 11 | <b>VGA-video-connector</b>               | <p>Sluit de VGA-kabel van de monitor aan op de VGA-connector op de computer.</p> <p>Gebruik op computers met een videokaart de connector op de kaart.</p>   |

## Inspiron 530b/530d

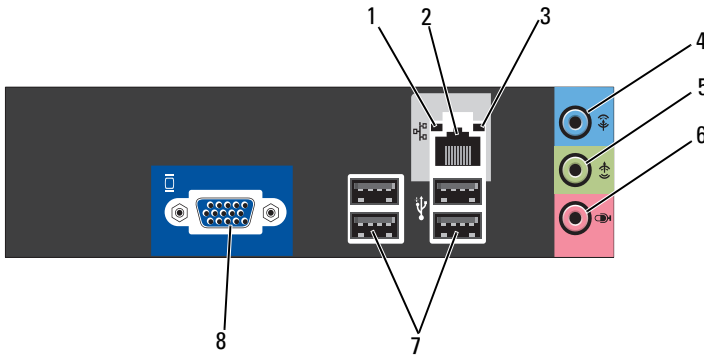

- 1 activiteitslampje netwerk** Een geel lampje knippert op het moment dat de computer netwerkgegevens verzendt of ontvangt. Bij intensief netwerkverkeer kan het lijken alsof dit lampje voortdurend brandt.
- 2 connector voor netwerkadapter** U sluit de computer aan op een netwerk- of breedband-apparaat door het ene uiteinde van een netwerkkabel aan te sluiten op een netwerkpoort of op uw netwerk- of breedbandapparaat. Sluit het andere gedeelte van de netwerkkabel aan op de netwerkadapteringang op het achterpaneel van de computer. Een klikgeluid geeft aan dat de netwerkkabel goed vastzit.  
**N.B.:** Sluit geen telefoonkabel aan op de netwerkconnector.  
Gebruik op computers met een netwerkkaart de connector op de kaart.  
U wordt aangeraden om Category 5-bedrading en -connectoren voor uw netwerk te gebruiken. Als u toch gebruikmaakt van Category 3-bedrading, moet u de netwerksnelheid verhogen tot 10 Mbps om een betrouwbare werking te garanderen.
- 3 verbinding-integriteitslampje**
  - Groen: er is een goede verbinding tussen een 10/100-Mbps netwerk en de computer.
  - Uit — De computer detecteert geen fysieke verbinding met het netwerk.

- |   |   |   |
|---|---|---|
| 4 | line-inconnector/<br>surround out   | <p>Gebruik de blauwe line-in-ingang om een opname/afspeelapparaat zoals een cassettespeler, cd-speler of videorecorder aan te sluiten.</p> <p>Gebruik op computers met een geluidskaart de connector op de kaart.</p> <p><b>N.B.:</b> Zie "De geluidsconnectoren configureren voor 5.1-kanaal" op pagina 38 als u deze connector voor 5.1 kanalen wilt configureren.</p>      |
| 5 | line-outconnector<br>L/R aan voorzijde                                      | <p>Gebruik de groene line-outconnector (beschikbaar op computers met geïntegreerde geluidskaart) om kop telefoons en de meeste type speakers met geïntegreerde versterkers aan te sluiten.</p> <p>Gebruik op computers met een geluidskaart de connector op de kaart.</p>   |
| 6 | microfoon-<br>connector /<br>midden / uitgaand<br>subwoofer-<br>luidspreker | <p>Gebruik de roze connector om een pc-microfoon aan te sluiten voor spraak- of muziekinput in een geluids- of telefonieprogramma.</p> <p>Op computers met een geluidskaart moet u de connector op de kaart gebruiken.</p> <p><b>N.B.:</b> Zie "De geluidsconnectoren configureren voor 5.1-kanaal" op pagina 38 als u deze connector voor 5.1 kanalen wilt configureren.</p> |
| 7 | USB 2.0<br>connectoren (4)  | <p>Gebruik de USB-aansluitingen aan de achterzijde voor apparaten die normaal gesproken altijd aangesloten zijn, zoals printers en toetsenborden.</p> <p>Het is raadzaam om de voorste USB-connectoren te gebruiken voor apparaten die u af en toe aansluit, zoals joysticks en camera's.</p>   |
| 8 | VGA-video-<br>connector   | <p>Sluit de VGA-kabel van de monitor aan op de VGA-connector op de computer.</p> <p>Gebruik op computers met een videokaart de connector op de kaart.</p>   |

## De computer in een kast plaatsen

Als u uw computer in een kast plaatst, kan de computer oververhit raken waardoor de prestaties achteruitgaan. Dit komt door onvoldoende ventilatie. Volg onderstaande richtlijnen als u de computer in een kast plaatst:

**➔ KENNISGEVING:** De bedrijfstemperatuur die in deze Eigenaarshandleiding is opgegeven, geeft de maximale omgevingstemperatuur aan. Houd rekening met de omgevingstemperatuur als u de computer binnen een kast opstelt. Als de kamertemperatuur bijvoorbeeld 25 °C bedraagt, hebt u, afhankelijk van de specificaties van uw computer, een marge van slechts 5 tot 10 °C voordat u de maximale temperatuur bereikt waarbij de computer nog kan werken. Raadpleeg “Specificaties” op pagina 205 voor meer informatie over de specificaties van uw computer.

- Laat een ruimte van minimaal 10,2 cm aan weerszijden van de computer vrij waar ventilatieopeningen zitten, zodat er genoeg luchtstroom is voor een goede ventilatie.
- Als de kast deuren bevat, moeten deze ten minste 30% luchtstroom door de ruimte toelaten (voor- en achterzijde).

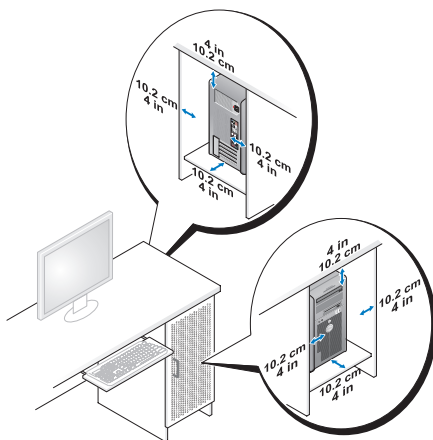

- Als de computer in een hoek wordt geplaatst of onder een bureau, moet u ervoor zorgen dat er minstens 5,1 cm tussen de achterkant van de computer en de muur vrij is om te zorgen dat er genoeg lucht kan worden aangezogen voor ventilatie.



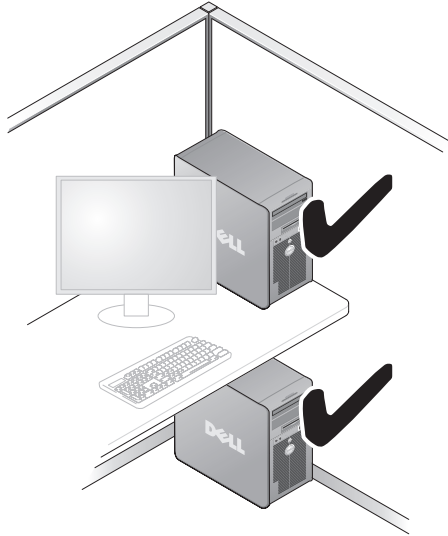

- Plaats de computer niet in een besloten ruimte zonder luchtstroom. Bij onvoldoende luchtstroom gaan de computerprestaties achteruit en kan de computer oververhit raken.



# Een printer installeren



**KENNISGEVING:** Zorg dat de installatie van het besturingssysteem is voltooid voordat u een printer op de computer aansluit.

Raadpleeg de bij de printer geleverde documentatie voor de volgende informatie over de installatie:

- Bijgewerkte stuurprogramma's verkrijgen en installeren
- De printer op de computer aansluiten
- Papier laden en de toner of inktcassette plaatsen

Voor technische ondersteuning moet u de printerhandleiding raadplegen of contact opnemen met de printerfabrikant.

## Printerkabel

U kunt de printer op uw computer aansluiten met behulp van een USB-kabel of een parallelle kabel. Sommige printers worden zonder printerkabel geleverd. Ga dus bij de aankoop van een kabel na of deze compatibel is met de printer. Als u de printerkabel en de computer tegelijkertijd koopt, vindt u de kabel bij levering in de computerdoos.

## Een USB-printer aansluiten



**N.B.:** USB-apparaten kunnen worden aangesloten terwijl de computer is ingeschakeld.

- 1 Als u de installatie van het besturingssysteem nog niet hebt voltooid, doet u dit alsnog.
- 2 Sluit de USB-printerkabel aan op de juiste USB-aansluiting van de computer en de printer. De aansluitingen passen slechts op één manier.

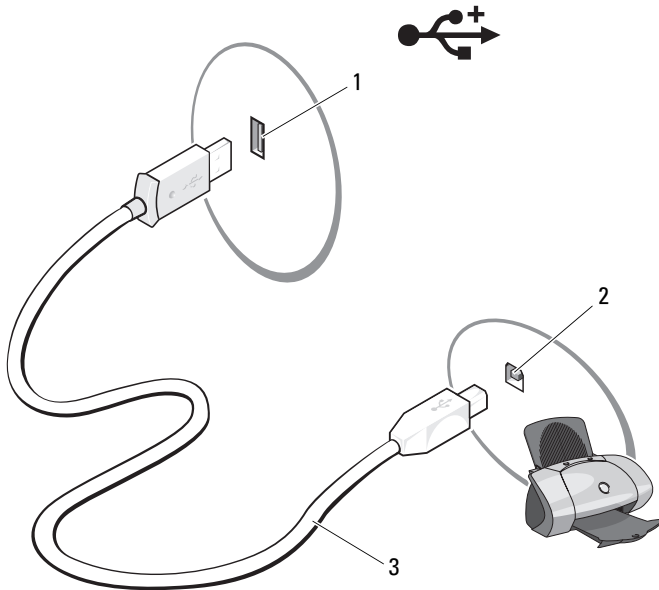

- |                                   |                                  |                       |
|-----------------------------------|----------------------------------|-----------------------|
| 1                                 | 2                                | 3                     |
| USB-aansluiting<br>op de computer | USB-aansluiting<br>op de printer | USB-printer-<br>kabel |

- 3** Zet de printer aan en zet vervolgens de computer aan.
- 4** Afhankelijk van het besturingssysteem van de computer kan er een printerwizard aanwezig zijn die u begeleidt tijdens het installeren van het stuurprogramma van de printer.

Als op de computer Microsoft® Windows® XP draait en het venster **Nieuwe hardware toevoegen** verschijnt, klikt u op **Annuleren**.

Als op de computer Windows Vista® draait, klikt u op de knop **Start**  van Windows Vista en klikt u op **Netwerk → Een printer toevoegen** om de wizard **Printer toevoegen** te starten.

- 5** Instaleer indien nodig het stuurprogramma voor de printer. Zie “Stuurprogramma's en hulpprogramma's opnieuw installeren” op pagina 111 en de documentatie die bij de printer werd geleverd.

## Cd's en dvd's afspelen

➔ **KENNISGEVING:** Oefen geen druk uit op de cd- of dvd-lade wanneer u deze opent of sluit. Zorg dat de lade gesloten is wanneer u het station niet gebruikt.

➔ **KENNISGEVING:** Verplaats de computer niet tijdens het afspelen van cd's of dvd's.

- 1 Druk op de eject-knop op de voorkant van het station.
- 2 Plaats de schijf met het label omhoog in het midden van de lade.











- 3 Druk op de eject-knop of druk de lade zachtjes terug in de computer.

Zie de meegeleverde cd-software om cd's te formatteren voor het opslaan van gegevens, het maken van muziek-cd's of het kopiëren van cd's.











 **N.B.:** Ensure that you follow all copyright laws when you create CDs.

Een cd-speler bevat de volgende basisknoppen:

- 
- |   |  |
|---|--|
|  | Afspelen                                 |
|  | Terugspoelen binnen het huidige nummer   |
|  | Pauze                                    |
|  | Vooruitspoelen binnen het huidige nummer |
|  | Stoppen                                  |
|  | Naar het vorige nummer                   |
|  | Eject                                    |
|  | Naar het volgende nummer                 |
-

Een dvd-speler bevat de volgende basisknoppen:

---

	Stoppen
	Het huidige hoofdstuk opnieuw beginnen
	Afspelen
	Vooruitspoelen
	Pauze
	Achteruitspoelen
	Eén frame vooruit in de pauzemodus
	Naar de volgende titel of het volgende hoofdstuk
	De huidige titel of het huidige hoofdstuk doorlopend afspelen
	Naar de vorige titel of het vorige hoofdstuk
	Eject

---

Klik voor meer informatie over het afspelen van cd's of dvd's op **Help** op de cd- of dvd-speler (indien beschikbaar).

## Het volume aanpassen

 **N.B.:** Wanneer de luidsprekers zijn gedempt, hoort u niet dat er een cd of dvd wordt afgespeeld.

Microsoft® Windows® XP:

- 1 Klik op start **Start**, ga naar **Configuratiescherm**→ **Geluiden en audioapparaten**, en klik op **Audioapparaten**.
- 2 Klik op het tabblad **Volume** op de schuifbalk voor het volume en versleep de schuifbalk om het geluidsvolume te wijzigen.

Windows Vista®:

- 1 Klik op start **Start** , ga naar **Configuratiescherm**→ **Hardware en geluiden**→ **Geluid** en klik op **Systeemvolume aanpassen**.
- 2 Klik in het venster **Volumemixer** op de balk in de kolom **Luidsprekers** en sleep deze omhoog of omlaag om het volume te verhogen of te verlagen.

## De geluidsconnectoren configureren voor 5.1-kanaal



**N.B.:** Het volgende geldt alleen voor de Inspiron 530b/530d.

Windows XP:

- 1 Klik op **Start**, ga naar **Configuratiescherm** → **Geluiden** → **Audio-apparaten** → **Volume**.
- 2 Klik onder **Luidsprekerinstellingen** op **Geavanceerd**.
- 3 Kies onder **Luidsprekeropstelling** de optie **5.1 Surround Sound-luidsprekers**.

Windows Vista:

- 1 Klik op **Start** , ga naar **Configuratiescherm** → **Hardware en geluiden** → **Geluid**.
- 2 Selecteer op het tabblad **Afspelen** de optie **Luidsprekers/Hoofdtelefoon**. Klik op **Configureren** en selecteer **5.1 Surround**. Klik op **Volgende**.
- 3 Pas onder **Luidsprekerinstellingen** uw configuratie aan door de selectievakjes voor **Optionele luidsprekers in te schakelen**. Klik op **Volgende**.
- 4 Schakel de selectievakjes van **Luidsprekers voor volledig bereik in**. Klik op **Volgende** → **Voltooien**.

## Het beeld aanpassen

Als er een foutbericht verschijnt dat de huidige resolutie en kleurdiepte te veel geheugen in beslag nemen en dat de dvd hierdoor niet kan worden afgespeeld, moet u de beeldschermeigenschappen aanpassen:

Windows XP:

- 1 Klik op **Start** → **Configuratiescherm** → **Vormgeving en thema's**.
- 2 Klik onder **Kies een taak...** op **De schermresolutie wijzigen**.
- 3 Under **Screen resolution**, click and drag the bar to reduce the resolution setting.
- 4 Klik in het vervolgkeuzemenu voor **Kleurkwaliteit** op **Gemiddeld (16 bits)** en klik op **OK**.

Windows Vista:

- 1 Klik achtereenvolgens op **Start** , **Configuratiescherm** en **Vormgeving en thema's**.
- 2 Selecteer onder **Aanpassing** de optie **Beeldschermresolutie bijstellen**. Het venster **Eigenschappen beeldscherm** verschijnt.
- 3 Klik onder **Resolutie**: op de balk en sleep deze naar links om een lagere resolutie in te stellen.
- 4 Klik in het vervolgmenu voor **Kleuren**: op **Gemiddeld (16 bits)**.
- 5 Klik op **OK**.

## Cd's en dvd's kopiëren



**N.B.:** Ga na of u aan alle auteursrechten voldoet wanneer u cd's of dvd's maakt.

Dit hoofdstuk is alleen van toepassing op computers met een cd-rw-, dvd+/-rw- of cd-rw/dvd (combi) -station.



**N.B.:** De typen cd- of dvd-stations die door Dell worden aangeboden, verschillen per land.

In onderstaande instructies wordt uiteengezet hoe u een exacte kopie maakt van een cd of dvd. U kunt Sonic DigitalMedia ook voor andere dingen gebruiken, zoals het maken van muziek-cd's van audiobestanden die op de computer zijn opgeslagen, of van reservekopieën van belangrijke gegevens. Voor hulp opent u Sonic DigitalMedia en klikt u op het vraagteken rechts bovenin het scherm.

### Hoe kan ik een cd of dvd kopiëren



**N.B.:** Cd-rw/dvd-combostations kunnen niet naar dvd-media schrijven.

Als u opnameproblemen hebt met een cd-rw/dvd-combostation, controleert u op beschikbare softwarepatches op de ondersteuningswebsite van Sonic op [www.sonic.com](http://www.sonic.com).

De dvd-writable-stations die in Dell™-computers zijn geïnstalleerd zijn in staat om DVD+/-R, DVD+/-RW en DVD+R DL (dual layer)-schijven te lezen en ernaar te schrijven, maar zijn niet in staat om DVD-RAM of DVD-R DL-schijven te lezen of om ernaar te schrijven.



**N.B.:** De meeste in de handel verkrijgbare dvd's zijn auteursrechtelijk beschermd en kunnen niet met Sonic DigitalMedia worden gekopieerd.

1 Klik op Start  → Alle programma's → Sonic → DigitalMedia Projects → Copy → Disc Copy.

2 U kopieert de cd of dvd als volgt:

- *Als u één cd/dvd-station hebt*, gaat u na of de instellingen correct zijn en klikt u op de knop **Disc Copy**. De computer leest de bron-cd of -dvd en kopieert de gegevens naar een tijdelijke map op de vaste schijf van de computer.

Plaats een lege cd of dvd in het station wanneer hierom wordt gevraagd, en klik op **OK**.

- *Als u twee cd/dvd-stations hebt*, selecteert u het station waarin u de bron-cd of -dvd hebt geplaatst en klikt u op de knop **Disc Copy**. De computer kopieert de gegevens van de bron-cd of -dvd naar de lege cd of dvd.

Nadat u de bron-cd of -dvd hebt gekopieerd, wordt de cd of dvd die u hebt gemaakt, automatisch uitgeworpen.

## Lege cd's en dvd's gebruiken

Cd-rw-stations kunnen alleen naar cd-opnamemedia schrijven (inclusief snelle cd-rw), terwijl stations voor beschrijfbare dvd's naar zowel cd- als dvd-opnamemedia kunnen schrijven.

Gebruik lege cd-r's om muziek op te nemen of gegevensbestanden permanent op te slaan. Wanneer u een cd-r hebt gemaakt, kunt u niet nogmaals naar die cd-r schrijven (raadpleeg de Sonic documentatie voor meer informatie). Gebruik lege cd-rw's om naar cd's te schrijven of om gegevens op cd's te wissen, opnieuw te schrijven of bij te werken.

U kunt lege dvd+/-r's gebruiken om grote hoeveelheden gegevens op te slaan. Wanneer u een dvd+/-r-schijf hebt gemaakt, kunt u mogelijk niet meer naar die schijf schrijven als de schijf tijdens de laatste fase van het aanmaakproces is voltooid of gesloten. Gebruik lege dvd+/-rw's als u de gegevens op de schijf later wilt wissen, overschrijven of bijwerken.



### Stations voor beschrijfbare cd's

Mediatype	Lezen	Schrijven	Herschrijfbaar
Cd-r	Ja	Ja	Nee
Cd-rw	Ja	Ja	Ja

### Stations voor beschrijfbare dvd's

Mediatype	Lezen	Schrijven	Herschrijfbaar
Cd-r	Ja	Ja	Nee
Cd-rw	Ja	Ja	Ja
Dvd+r	Ja	Ja	Nee
Dvd-r	Ja	Ja	Nee
Dvd+rw	Ja	Ja	Ja
Dvd-rw	Ja	Ja	Ja
Dvd+r dl	Ja	Ja	Nee

### Nuttige tips

- Gebruik Microsoft® Windows® Explorer om bestanden naar een cd-r of cd-rw te slepen als u Sonic DigitalMedia hebt gestart en een DigitalMedia-project hebt geopend.
- Gebruik cd-r's om muziek-cd's te branden die u in normale stereo-apparatuur wilt afspelen. Cd-rw's kunnen op veel stereoapparatuur, thuis of in de auto, niet worden afgespeeld.
- U kunt geen audio-dvd's maken met Sonic DigitalMedia.
- MP3-muziekbestanden kunnen alleen op MP3-spelers worden afgespeeld of op computers met MP3-software.
- Commercieel beschikbare dvd-spelers die voor televisies worden gebruikt, ondersteunen niet alle beschikbare dvd-indelingen. Zie de bij de dvd-speler geleverde documentatie of neem contact op met de fabrikant voor een lijst met indelingen die door de dvd-speler worden ondersteund.

- Gebruik nooit de maximale capaciteit van een lege cd-r of cd-rw. Kopieer bijvoorbeeld nooit een bestand van 650 MB naar een lege cd van 650 MB. Het cd-rw -station heeft 1-2 MB lege ruimte nodig om de opname te voltooien.
- Gebruik een lege cd-rw om het opnemen op cd te oefenen, totdat u vertrouwd bent met de cd-opnametechnieken. Als u een fout maakt, kunt u de gegevens op de cd-rw wissen en het opnieuw proberen. U kunt lege cd-rw's ook gebruiken om muziekbestandprojecten te testen voordat u ze definitief op een lege cd-r opneemt.
- Zie de Sonic-website op [www.sonic.com](http://www.sonic.com) voor extra informatie.

## Een mediakaartlezer gebruiken (optioneel)

Met de mediakaartlezer stuurt u gegevens direct naar de computer.

De mediakaartlezer ondersteunt de volgende geheugentypen:

- xD-Picture-kaart
- SmartMedia (SMC)
- CompactFlash Type I en II (CF I/II)
- MicroDrive-kaart
- SecureDigital-kaart (SD)
- MultiMediaCard (MMC)-kaarten
- Memory Stick (MS/MS Pro)

Zie “Een mediakaartlezer plaatsen” op pagina 175 voor meer informatie over het gebruik van de mediakaartlezer.

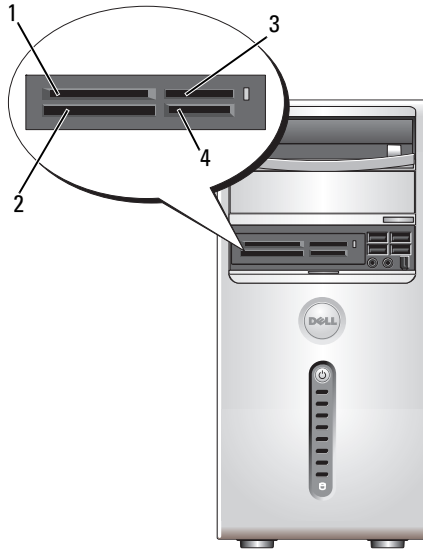

- |   |   |   |  |
|---|---|---|--|
| 1 | xD-Picture-kaart<br>en SmartMedia (SMC) | 2 | CompactFlash Type-I en II (CF I/II)<br>en MicroDrive-kaart |
| 3 | Memory Stick (MS/MS Pro)                | 4 | SecureDigital-kaart (SD)/<br>MultiMediaCard (MMC)          |

U gebruikt de mediakaartlezer als volgt:

- 1 Ga na hoe het medium of de kaart moet worden geplaatst.
- 2 Schuif het medium of de kaart in de juiste sleuf totdat deze volledig in de connector is geplaatst.

Als u weerstand voelt, mag u het medium of de kaart niet forceren. Controleer of de kaart juist is geplaatst en probeer het opnieuw.

## Twee monitors aansluiten



**LET OP:** Voordat u begint met de procedures in deze sectie, moet u de veiligheidsinstructies in de *Productinformatiegids* volgen.

Als u een grafische kaart hebt aangeschaft die twee monitoren ondersteunt, dient u de volgende instructies op te volgen voor het aansluiten en inschakelen van de monitoren. In de instructies wordt uitgelegd hoe u twee monitors met een VGA-aansluiting, een monitor met een VGA-aansluiting en een monitor met een DVI-aansluiting of een televisie kunt aansluiten



**KENNISGEVING:** Als u twee monitors aansluit die zijn voorzien van VGA-aansluitingen, moet u de optionele DVI-adaptor gebruiken om de kabel aan te sluiten. Als u twee LCD-schermen wilt aansluiten, moet minstens een ervan zijn voorzien van een VGA-connector. Als u een televisie wilt aansluiten, kunt u naast de televisie nog hooguit één monitor (VGA of DVI) aansluiten.

### Twee monitoren met VGA-connector aansluiten

- 1 Volg de procedures in “Voordat u begint” op pagina 123.



**N.B.:** Als de computer is uitgerust met een ingebouwde grafische kaart, moet u beide monitoren op de aansluiting van de ingebouwde grafische kaart aansluiten. Als de ingebouwde aansluiting van de grafische kaart wordt afgedekt door een huls, verwijdert u deze huls niet om de monitor aan te sluiten; de monitor zal niet werken.

- 2 Sluit een van de monitoren aan op de (blauwe) VGA-aansluiting op de achterzijde van de computer.
- 3 Sluit de andere monitor aan op de optionele DVI-adaptor, en sluit de DVI-adaptor aan op de DVI-aansluiting (wit) aan de achterzijde van de computer.

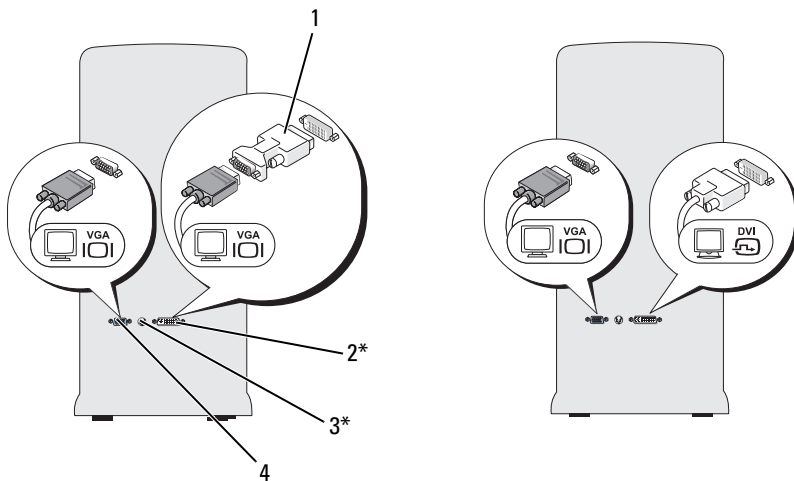

\*Mogelijk niet op uw computer aanwezig

- |   |                       |   |                         |
|---|-----------------------|---|-------------------------|
| 1 | optionele DVI-adapter | 2 | DVI-aansluiting (wit)   |
| 3 | TV-OUT-aansluiting    | 4 | VGA-aansluiting (blauw) |

### Een monitor met VGA-aansluiting en een monitor met een DVI-aansluiting aansluiten

- 1 Volg de procedures in “Voordat u begint” op pagina 123.
- 2 Sluit de VGA-aansluiting van de eerste monitor aan op de (blauwe) VGA-aansluiting aan de achterzijde van de computer.
- 3 Sluit de DVI-aansluiting van de tweede monitor aan op de (witte) DVI-aansluiting aan de achterzijde van de computer.

## Een televisie aansluiten



**N.B.:** U moet een S-videokabel aanschaffen om de televisie op uw computer aan te kunnen sluiten. Deze kabels zijn verkrijgbaar bij de meeste consumenten-elektronicawinkels. Er wordt geen S-videokabel bij de computer geleverd.

- 1 Volg de procedures in “Voordat u begint” op pagina 123.
- 2 Sluit het ene uiteinde van de S-videokabel aan op de TV-OUT-aansluiting aan de achterzijde van de computer.
- 3 Sluit het andere uiteinde van de S-videokabel aan op de S-video-aansluiting op de televisie
- 4 Sluit de VGA- of DVI-monitor aan op de computer.

## De beeldscherminstellingen wijzigen

- 1 Nadat u de monitor(s) of televisie hebt aangesloten, zet u de computer aan.  
Het bureaublad van Microsoft® Windows® verschijnt op de primaire monitor.
- 2 Activeer de uitgebreide bureaubladmodus in de beeldscherminstellingen. In de uitgebreide bureaubladmodus kunt u objecten verslepen van het ene scherm naar het andere en wordt de zichtbare werkruimte in feite verdubbeld.

# Power Management (Energiebeheer)

## Energiebeheeropties van Microsoft® Windows® XP

Met de energiebeheerfuncties van Microsoft® Windows® XP kunt u de hoeveelheid elektriciteit die de computer gebruikt, reduceren wanneer deze is ingeschakeld maar niet wordt gebruikt. Dit is mogelijk door de energie te beperken tot de monitor of de vaste schijf, of de stand-by-modus of slaapstand te gebruiken. Wanneer de computer uit de energiespaarstand komt, wordt deze teruggezet in de toestand waarin deze zich daarvoor bevond.



**N.B.:** Windows XP Professional bevat beveiligings- en netwerkfuncties die niet beschikbaar zijn in Windows XP Home Edition. Wanneer een computer met Windows XP Professional is aangesloten op een netwerk, verschijnen er in bepaalde vensters verschillende opties voor beveiliging en netwerken.



**N.B.:** De procedures voor het activeren van de stand-by- en slaapstand kunnen per besturingssysteem verschillen.

## Stand-by-modus

Met de stand-by-modus wordt energie bespaard doordat het beeldscherm en de vaste schijf na een vooraf bepaalde tijd (time-out) worden uitgeschakeld. Wanneer de computer uit de stand-by-modus komt, wordt deze teruggezet in de toestand waarin deze daarvoor verkeerde.



**KENNISGEVING:** Als de computer uitvalt in de stand-by-modus, kunnen er gegevens verloren gaan.



**KENNISGEVING:** De grafische kaart van uw computer bevindt zich in de PCI Express x16-sleuf. Als deze sleuf een kaart bevat en u een randapparaat toevoegt dat S3 (Suspend to RAM) niet ondersteunt, wordt uw computer niet in de stand-by-modus geplaatst.

U stelt de computer als volgt in om na een bepaalde inactieve periode automatisch in de stand-by-modus te gaan:

- 1 Klik op de knop **Start** en klik vervolgens op **Configuratiescherm**.
- 2 Definieer de stand-by-instellingen op de tabbladen **Energiebeheer-schema's** en **Geavanceerd**.

Wanneer u direct naar de stand-bymodus wilt gaan zonder een inactieve periode af te wachten, klikt u op de knop **Start**, daarna op **Computer uitschakelen** en vervolgens op **Stand-by**.

U schakelt de stand-bymodus uit door op een toets op het toetsenbord te drukken of de muis te bewegen.

## **Slaapstand**

Met de slaapstand bespaart u energie doordat systeemgegevens naar een gereserveerd gebied op de vaste schijf worden gekopieerd en de computer wordt uitgeschakeld. Wanneer de computer wordt ingeschakeld vanuit de slaapstand, wordt het bureaublad teruggezet in de toestand waarin deze daarvoor verkeerde.

U activeert de slaapstand als volgt:

- 1** Klik op de knop **Start** en klik vervolgens op **Configuratiescherm**.
- 2** Definieer de slaapstandinstellingen op de tabbladen **Energiebeheerschema's**, **Geavanceerd** en **Slaapstand**.

U schakelt de slaapstand uit door op de aan/uit-knop te drukken. Het kan even duren voordat de slaapstand is uitgeschakeld. Aangezien het toetsenbord en de muis niet werken in de slaapstand, kunt u de computer niet uit de slaapstand halen door een toets in te drukken of de muis te verplaatsen.

Voor de slaapstand wordt een speciaal bestand op de vaste schijf vereist met voldoende schijfruimte om de inhoud van het computergeheugen op te slaan. Daarom maakt Dell een slaapstandbestand met de juiste grootte voordat de computer wordt afgeleverd. Als de vaste schijf beschadigd raakt, wordt het slaapstandbestand automatisch opnieuw gemaakt.



## Eigenschappen voor energiebeheer

Definieer de stand-bymodusinstellingen, slaapstandinstellingen en andere energie-instellingen in het venster **Eigenschappen voor energiebeheer**.

U opent het venster **Eigenschappen voor energiebeheer** als volgt:

- 1 Klik op de knop **Start** en klik vervolgens op **Configuratiescherm**.
- 2 Definieer de energie-instellingen op de tabbladen **Energiebeheerschema's**, **Geavanceerd** en **Slaapstand**.

### Het tabblad Energiebeheerschema's

Elke standaard energie-instelling wordt een schema genoemd. Als u een van de standaard Windows-schema's wilt selecteren die op de computer zijn geïnstalleerd, kiest u een schema uit de vervolgkeuzelijst **Energiebeheerschema's**. De instellingen voor elk schema verschijnen in de velden onder de schemanaam. Elk schema heeft andere instellingen voor het inschakelen van de stand-bymodus of de slaapstand en voor het uitschakelen van de monitor en de vaste schijf.



**KENNISGEVING:** Als u de time-out van de vaste schijf korter instelt dan die van het beeldscherm, lijkt het alsof de computer is vastgelopen. U schakelt de modi uit door op een toets op het toetsenbord te drukken of de muis te bewegen. U voorkomt dit door de time-out van het beeldscherm altijd korter in te stellen dan die van de vaste schijf.

De vervolgkeuzelijst **Energiebeheerschema's** geeft de volgende schema's weer:

- **Altijd aan** (standaard): als u de computer zonder energiebesparing wilt gebruiken.
- **Thuis/kantoor**: als u de computer als een thuis- of kantoorcomputer wilt gebruiken en u een minimale energiebesparing vereist.
- **Minimaal energieverbruik**: als u wilt dat de computer met minimaal energieverbruik werkt.
- **Accu vol**: als de computer draagbaar is en u deze langere tijd op een accu laat werken.

Als u de standaardinstellingen voor een schema wilt wijzigen, klikt u op de vervolgkeuzelijst in het veld **Beeldscherm uitschakelen**, **Vaste schijven uitschakelen**, **Systeem op stand-by** of **Systeem in slaapstand** en selecteert u een time-out in de weergegeven lijst. Wanneer u de time-out voor een schema wijzigt, wijzigt u de standaardinstellingen voor dat schema permanent, tenzij u op **Opslaan als** klikt en een nieuwe naam voor het gewijzigde schema invoert.

### Het tabblad Geavanceerd

Met het tabblad **Geavanceerd** kunt u het volgende doen:

- Plaats het energiebeheerpictogram  op de Windows-taakbalk voor snelle toegang.
- Stel de computer zo in dat u het Windows-wachtwoord moet invoeren om de stand-bymodus of de slaapstand uit te schakelen.
- Stel de aan/uit-knop zodanig in dat de stand-bymodus wordt geactiveerd, de slaapstand wordt geactiveerd of de computer wordt uitgeschakeld.

U doet dit door op een optie te klikken in de overeenkomstige vervolgkeuzelijst en vervolgens op **OK** te klikken.

### Het tabblad Slaapstand

Met het tabblad **Slaapstand** kunt u de slaapstand inschakelen. Als u de slaapstandinstellingen wilt gebruiken die zijn gedefinieerd op het tabblad **Energiebeheerschema's**, schakelt u het selectievakje **Slaapstand inschakelen** op het tabblad **Slaapstand** in.

Doe het volgende voor meer informatie over energiebeheeropties:

- 1 Klik op de knop **Start** en klik vervolgens op **Help en ondersteuning**.
- 2 Klik in het venster **Help en ondersteuning** op **Prestaties en onderhoud**.
- 3 Klik in het venster **Prestaties en onderhoud** op **Energie besparen op de computer**.

## Energiebeheeropties van Windows Vista®

Met de energiebeheerfuncties van Windows Vista® kunt u het energieverbruik van uw computer reduceren wanneer de computer is ingeschakeld maar niet wordt gebruikt. U kunt het energieverbruik van de monitor of de vaste schijf beperken, waarbij de standaardstand van 'uit' de slaapstand is, of u kunt de sluimerstand instellen om het energieverbruik nog verder te beperken.

Als de computer weer wordt ingeschakeld na een energiespaarstand (slaap- of sluimerstand), wordt het Windows-bureaublad teruggezet in de toestand waarin deze daarvoor verkeerde.

In Windows Vista zijn drie standaardenergiebeheerschema's beschikbaar:

- Gebalanceerd
- Energiebesparing
- Hoge prestaties

Dell heeft een vierde energiebeheerschema toegevoegd, het schema **Aanbevolen door Dell**, waarmee het energiebeheer op de meestgebruikte instellingen van onze klanten is afgestemd. Dit is het ingeschakelde energiebeheerschema.

### Slaapstand

De slaapstand is de standaardstatus “uit” van Windows Vista. In de slaapstand wordt energie bespaard doordat het beeldscherm en de vaste schijf na een bepaalde tijd worden uitgeschakeld. Wanneer de computer uit de slaapstand komt, wordt de computer teruggezet in de toestand waarin deze daarvoor verkeerde.

U stelt de computer als volgt in om na een bepaalde inactieve periode automatisch in de slaapstand te gaan:

- 1 Klik op **Start**  en vervolgens op **Configuratiescherm**.
- 2 Klik op **Systeem en onderhoud**.
- 3 Klik onder **Systeem en onderhoud** op **Energiebeheer**.

Het dialoogvenster dat wordt geopend, bevat drie energiebeheerschema's. De bovenste optie is **Aanbevolen door Dell**. Dit is het schema dat is ingeschakeld.

Onder de drie energiebeheerschema's bevindt zich de optie **aanvullende schema's weergeven**. U kunt zoveel schema's maken als u wilt. Er worden echter slechts drie schema's weergegeven, waarbij het bovenste schema het ingeschakelde schema is.

Klik op **Start**  en klik op de knop met het pictogram **uit** als u de slaapstand onmiddellijk wilt inschakelen zonder periode van inactiviteit. In Windows Vista is **Slaapstand** als standaardstatus ingesteld voor “uit”.

U schakelt de slaapstand uit door op een toets op het toetsenbord te drukken of de muis te bewegen.



**KENNISGEVING:** Als de computer uitvalt in de slaapstand, kunnen er gegevens verloren gaan. Windows Vista bevat de nieuwe functie **Hybride slaapstand** waarbij de gegevens in een bestand worden opgeslagen en de slaapstand vervolgens ook wordt ingeschakeld. Als de computer uitvalt, blijven de gegevens behouden op de vaste schijf en wordt de status hervat waarin de computer zich bevond. Ga naar **Help en ondersteuning** en zoek naar **Hybride slaapstand** voor meer informatie. **Met Hybride slaapstand** wordt het systeem snel gestart vanuit de stand-bymodus maar worden tevens al uw gegevens veilig opgeslagen op de vaste schijf.

## Sluimerstand

In de sluimerstand wordt energie bespaard doordat systeemgegevens naar een aparte ruimte op de vaste schijf worden gekopieerd en de computer vervolgens volledig wordt uitgeschakeld. Wanneer de computer wordt ingeschakeld vanuit de sluimerstand, wordt het bureaublad teruggezet in de toestand waarin deze daarvoor verkeerde. Mogelijk wordt **Sluimerstand** niet voor de gebruiker weergegeven als de hybride slaapstand is ingeschakeld. Zie **Help en ondersteuning** voor meer informatie en zoek naar **Sluimerstand**.

U schakelt de sluimerstand (indien beschikbaar) als volgt direct in:

- 1 Klik op **Start**  en klik op de **pijl** (naar rechts) naast het pictogram **Deze computer beveiligen**.
- 2 Kies **Sluimerstand** in de lijst.

U schakelt de sluimerstand uit door op de aan/uit-knop te drukken. Het kan even duren voordat de sluimerstand is uitgeschakeld. U kunt de computer niet uit de sluimerstand halen door op een toets op het toetsenbord te drukken of de muis te bewegen. Het toetsenbord en de muis functioneren niet in de sluimerstand.

Voor de sluimerstand is een speciaal bestand op de vaste schijf vereist met voldoende schijfruimte om de inhoud van het computergeheugen op te slaan. Daarom maakt Dell een sluimerstandbestand met de juiste grootte voordat de computer wordt afgeleverd. Als de vaste schijf beschadigd raakt, wordt het sluimerstandbestand automatisch opnieuw aangemaakt.

## Eigenschappen van energiebeheerschema's

In het venster **Energiebeheer** kunt u de instellingen voor de slaapstand, sluimerstand (indien beschikbaar) en andere energie-instellingen opgeven. U opent het venster **Energiebeheer** als volgt:

- 1 Klik op **Start**  en vervolgens op **Configuratiescherm**.
- 2 Klik op **Systeem en onderhoud**.
- 3 Klik onder **Systeem en onderhoud** op **Energiebeheer**.  
Het venster **Selecteer een energiebeheerschema** wordt geopend.
- 4 In het venster **Selecteer een energiebeheerschema** kunt u energiebeheerinstellingen wijzigen.

U wijzigt de standaardinstellingen als volgt:

- 1 Klik op **Start**  en vervolgens op **Configuratiescherm**.
- 2 Klik onder **Kies een categorie** op **Systeem en onderhoud**.
- 3 Klik onder **Systeem en onderhoud** op **Energiebeheer**.

In het linkervenster van het dialoogvenster **Energiebeheer** zijn verschillende opties beschikbaar.

Klik op **De schema-instellingen wijzigen** onder een van de energiebeheerschema's om de instellingen te wijzigen, bijvoorbeeld:

- Een wachtwoord vereisen bij uit slaapstand komen
- De functies van aan/uit-knoppen kiezen
- Een energiebeheerschema maken (hier kunt u de gewenste instellingen kiezen en een aangepast schema maken)
- Kiezen wanneer het beeldscherm wordt uitgeschakeld
- Wijzigen wanneer de slaapstand van de computer wordt ingeschakeld

## Het tabblad Geavanceerd

Op het tabblad Geavanceerd kunt u een groot aantal andere opties instellen. Gebruik de standaardinstellingen als u niet zeker weet wat u moet instellen. U opent de geavanceerde instellingen als volgt:

- 1 Kies het **Energiebeheerschema** dat u wilt wijzigen.
- 2 Klik onder de naam van het schema op **De schema-instellingen wijzigen**.
- 3 Klik op **Geavanceerde energie-instellingen wijzigen**.



**LET OP:** Het dialoogvenster Geavanceerde instellingen bevat een groot aantal verschillende instellingen. Wees voorzichtig wanneer u instellingen wijzigt.

Klik op **Start**  en vervolgens op **Help en ondersteuning** voor meer informatie over de mogelijkheden van de geavanceerde instellingen.

## De SpeedStep™-technologie inschakelen

De SpeedStep-technologie bestuurt automatisch de processorprestatie van uw computer, door het dynamisch aanpassen van de werkingsfrequentie en het voltage, al naar gelang de taak die voorhanden is. Wanneer er voor een toepassing niet de volledige prestaties nodig zijn, kan een significante hoeveelheid stroom worden bespaard. De prestaties zijn zo ontwikkeld dat de reactietijd gehandhaafd blijft, terwijl waar nodig maximale processorprestaties worden geleverd en indien mogelijk automatisch energie wordt bespaard.

In Windows Vista is de Intel SpeedStep-technologie automatisch ingesteld in de energiebeheerschema's **Aanbevolen door Dell**, **Gebalanceerd** en **Energiebesparing**. De Intel SpeedStep-technologie is uitgeschakeld in het energiebeheerschema **Hoge prestaties**.

## Over RAID-configuraties



**N.B.:** RAID wordt niet ondersteund op de Inspiron 530b/530d.

In dit gedeelte vindt u een overzicht van de RAID-configuratie die u mogelijk hebt geselecteerd bij de aanschaf van deze computer. Uw computer ondersteunt RAID-niveau 1. Een configuratie op RAID-niveau 1 wordt aanbevolen voor de vereisten van digitale fotografie en audio op het gebied van gegevensintegriteit.

De Intel RAID-controller op uw computer kan alleen een RAID-volume aanmaken met behulp van twee fysieke schijven. Als er een derde schijf aanwezig is, kan deze schijf niet als onderdeel van een RAID-volume worden ingesteld met het Intel RAID-configuratieprogramma. Deze schijf kan wel als reserveschijf worden gebruikt in een RAID 1-configuratie. Als de computer echter vier schijven bevat, kunnen beide combinaties van twee schijven als volume met RAID-niveau 1 worden ingesteld. De schijven in een RAID-configuratie moeten van gelijke grootte zijn om ervoor te zorgen dat de grotere schijf geen niet-toegewezen (en daardoor onbruikbare) ruimte bevat.

### Configuratie van RAID-niveau 1

Voor RAID-niveau 1 wordt een opslagtechniek voor gegevensredundantie gebruikt die 'mirroring' wordt genoemd. Wanneer gegevens naar de primaire schijf worden geschreven, wordt een kopie van de gegevens op de andere schijf opgeslagen. In een RAID-niveau 1-configuratie wordt de hoge toegangs-snelheid opgeofferd ten behoeve van de voordelen van gegevensredundantie.

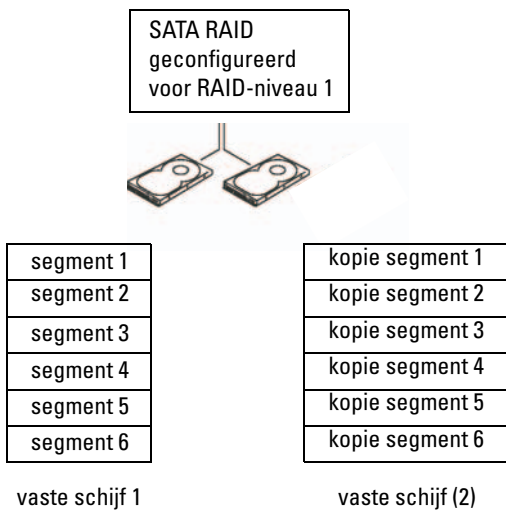

Als een schijf uitvalt, worden de resterende lees- en schrijfbewerkingen omgeleid naar de overgebleven schijf. De uitgevallen schijf kan worden vervangen en de gegevens kunnen worden hersteld vanaf de overgebleven schijf. Verder hebben twee 120-GB RAID-niveau 1-schijven samen een maximale opslagcapaciteit van 120 GB omdat de gegevens worden gedupliceerd op de primaire en aanvullende schijf.

**N.B.:** In een RAID-niveau 1-configuratie is de omvang van de configuratie gelijk aan de omvang van de kleinste schijf in de configuratie.



## Uw vaste schijven configureren voor RAID

De computer kan worden geconfigureerd voor RAID, zelfs als u tijdens de aanschaf van de computer niet voor de RAID-configuratie hebt gekozen. Er moeten minimaal twee vaste schijven in de computer zijn geïnstalleerd om een RAID-configuratie te kunnen gebruiken. Zie “Vaste schijven” op pagina 160 voor instructies voor het plaatsen van een vaste schijf.

Er zijn twee methoden voor het configureren van RAID-volumes.

Bij de eerste methode wordt de Intel<sup>®</sup> Option ROM Utility gebruikt voordat het besturingssysteem op de vaste schijf wordt geïnstalleerd. Bij de tweede methode wordt de Intel Matrix Storage Manager of Intel Storage Utility gebruikt nadat het besturingssysteem en de Intel Storage Utility zijn geïnstalleerd. In beide gevallen moet de computer in de RAID-modus worden gezet voordat u begint met de configuratieprocedures in dit document. Voor beide methoden is het vereist dat u de computer instelt op de modus RAID-enabled (RAID ingeschakeld) alvorens u begint.

### De computer in de RAID-modus zetten

- 1 Open het System Setup-programma (zie “System Setup openen” op pagina 215).
- 2 Druk op de pijltoetsen naar links en rechts om de optie **Integrated Peripherals** (geïntegreerde randapparatuur) te selecteren en druk op <Enter>.
- 3 Druk op de pijltoetsen omhoog en omlaag om **Drive Controller** (schijfcontroller) te selecteren en druk op <Enter>.
- 4 Druk op de pijltoetsen omhoog en omlaag om **SATA Mode** (SATA-modus) te selecteren en druk op <Enter> om de opties weer te geven.
- 5 Druk op de pijltoetsen omhoog en omlaag om **RAID** te selecteren en druk op <Enter> om de RAID in te schakelen.
- 6 Druk op <F10> om de instellingen op te slaan en het System Setup-programma af te sluiten.

## RAID configureren met Intel® Option ROM Utility



**N.B.:** U kunt schijven van elk mogelijk formaat gebruiken voor een RAID-configuratie met Intel Option ROM Utility, maar het is het beste als de schijven van gelijke grootte zijn. In een RAID-niveau 0-configuratie is de grootte van de array gelijk aan de grootte van de kleinste schijf maal het aantal schijven (twee) in de array. In een RAID-niveau 1-configuratie is de grootte van de array gelijk aan de grootte van de kleinste schijf van de twee gebruikte schijven.

### Een RAID-niveau 1-configuratie instellen

- 1 Zet de computer in de RAID-modus (zie het gedeelte “De computer in de RAID-modus zetten” op pagina 57).
- 2 Druk op <Ctrl><i> wanneer u wordt gevraagd de Intel RAID Option ROM te starten.
- 3 Druk op de pijltoetsen omhoog en omlaag om **Create RAID Volume** (RAID-volume maken) te selecteren en druk op <Enter>.
- 4 Geef een naam op voor het RAID-volume of accepteer de standaardnaam en druk op Enter.
- 5 Druk op de pijltoetsen omhoog en omlaag om **RAID1 (Mirror)** te selecteren en druk op <Enter>.
- 6 Als meer dan twee vaste schijven beschikbaar zijn, selecteert u met de pijltoetsen omhoog en omlaag en de spatiebalk de twee stations die u wilt gebruiken voor het volume. Druk vervolgens op <Enter>.
- 7 Selecteer de gewenste capaciteit voor het volume en druk op <Enter>. De standaardwaarde is de maximum beschikbare grootte.
- 8 Druk op de toets Enter om het volume te maken.
- 9 Druk op y om te bevestigen dat u het RAID-volume wilt maken.
- 10 Controleer of de juiste volumeconfiguratie wordt weergegeven op het hoofdscherm van Intel Option ROM.
- 11 Druk op de pijltoetsen omhoog en omlaag om **Exit** (Afsluiten) te selecteren en druk op <Enter>.
- 12 Installeer het besturingssysteem.

## Een RAID-volume verwijderen



**N.B.:** Wanneer u deze procedure uitvoert, zullen alle gegevens op de RAID-schijven verloren gaan.



**N.B.:** Als de computer wordt opgestart vanaf het RAID-volume en u het RAID-volume verwijdert in de Intel RAID Option ROM, kan de computer niet meer worden opgestart.

- 1 Druk op Ctrl wanneer u wordt gevraagd de IntelRAID Option ROM Utility te starten.
- 2 Druk op de pijltoetsen omhoog en omlaag om **Delete RAID Volume** (RAID-volume verwijderen) te selecteren en druk op <Enter>.
- 3 Druk op de pijltoetsen omhoog en omlaag om het RAID-volume te selecteren dat u wilt verwijderen en druk op <Delete>.
- 4 Druk op <y> om het verwijderen van het RAID-volume te bevestigen.
- 5 Druk op <Esc> om de Intel RAID Option ROM Utility af te sluiten

## RAID configureren met de Intel® Matrix Storage Manager

Als u al een vaste schijf hebt waarop het besturingssysteem is geïnstalleerd en u een tweede vaste schijf wilt toevoegen om beide schijven vervolgens te configureren als één RAID-volume zonder het bestaande besturingssysteem en de aanwezige gegevens kwijt te raken, kunt u de migratieoptie gebruiken (zie “Migreren naar een RAID 1-volume” op pagina 61). Maak alleen in de volgende gevallen een RAID 1-volume:

- U voegt twee nieuwe schijven toe aan een bestaand systeem met één schijf (waarbij het besturingssysteem op die ene schijf is geïnstalleerd), en u wilt de twee nieuwe schijven configureren als een RAID-volume.
- U hebt een systeem met twee schijven die al zijn geconfigureerd als array, maar u hebt nog ruimte over op de array en u wilt daarvan een tweede RAID-volume maken.

## Een RAID 1-volume maken



**N.B.:** Wanneer u deze procedure uitvoert, zullen alle gegevens op de RAID-schijven verloren gaan.

- 1 Zet de computer in de RAID-modus (zie het gedeelte “De computer in de RAID-modus zetten” op pagina 57).
- 2 Klik op Start  en ga naar **Alle programma's**→ **Intel<sup>®</sup> Matrix Storage Manager**→ **Intel Matrix Storage Console** om de Intel<sup>®</sup> Matrix Storage Manager te starten.



**N.B.:** Als u geen menu **Actions** (Acties) ziet, is de computer nog niet in de RAID-modus gezet (zie “De computer in de RAID-modus zetten” op pagina 57).

- 3 Selecteer in het menu **Actions** (Acties) de optie **Create RAID Volume** (RAID-volume maken) om de wizard **Create RAID Volume** te starten.
- 4 Klik in het eerste scherm op **Volgende**.
- 5 Bevestig de volumenaam, selecteer **RAID 1** als RAID-niveau en klik op **Volgende** om verder te gaan.
- 6 Klik op het scherm **Select Volume Location** (Volumelocatie opgeven) op de eerste vaste schijf die u wilt gebruiken voor het maken van het RAID 1-volume en klik op de pijl-rechts. Klik op de tweede vaste schijf zodat twee schijven worden vermeld in het venster **Selected** (Geselecteerd) en klik vervolgens op **Volgende**.
- 7 Selecteer in het venster **Specify Volume Size** (Volumegrootte opgeven) de gewenste waarde voor **Volume Size** (Volumegrootte) en klik op **Volgende**.
- 8 Klik op **Voltoeien** om het volume te laten maken, of klik op **Vorige** om wijzigingen aan te brengen.
- 9 Volg de procedures van Microsoft Windows voor het maken van een partitie op het nieuwe RAID-volume.

## Een RAID-volume verwijderen



**N.B.:** Tijdens deze procedure wordt het RAID 1-volume opgeheven en tegelijkertijd gesplitst in twee niet-RAID schijven met een partitie. De bestaande gegevensbestanden blijven intact.

- 1 Klik op **Start**  en ga naar **Alle programma's**→ **Intel® Matrix Storage Manager**→ **Intel Matrix Storage Console** om de Intel® Matrix Storage Manager te starten.
- 2 Klik met de rechtermuisknop op het pictogram **Volume** van het RAID-volume dat u wilt verwijderen en selecteer **Delete Volume** (Volume verwijderen).
- 3 Klik op het scherm **Delete RAID Volume Wizard** (Wizard RAID-volume verwijderen) op **Volgende**.
- 4 Markeer het RAID-volume dat u wilt verwijderen in het kader **Available** (Beschikbaar), klik op de pijl rechts om het gemarkeerde RAID-volume te verplaatsen naar het kader **Selected** (Geselecteerd) en klik op **Volgende**.
- 5 Klik op **Voltooien** om het volume te verwijderen.

## Migreren naar een RAID 1-volume

- 1 Zet de computer in de RAID-modus (zie het gedeelte “De computer in de RAID-modus zetten” op pagina 57).
- 2 Klik op **Start**  en ga naar **Alle programma's**→ **Intel® Matrix Storage Manager**→ **Intel Matrix Storage Console** om de Intel® Matrix Storage Manager te starten.



**N.B.:** Als u geen menu **Actions** (Acties) ziet, is de computer nog niet in de RAID-modus gezet (zie “De computer in de RAID-modus zetten” op pagina 57).

- 3 Klik in het menu **Actions** (Acties) op **Create RAID Volume from Existing Hard Drive** (RAID-volume maken op basis van bestaande harde schijf) om de migratiewizard te starten.
- 4 Klik op het eerste scherm van de migratiewizard op **Volgende**.
- 5 Voer een naam in voor het RAID-volume of accepteer de standaardnaam.
- 6 Selecteer in de vervolgkeuzelijst **RAID 1** als het RAID-niveau.



**N.B.:** Selecteer de vaste schijf die de gegevens of het besturingssysteem bevat die u op het RAID-volume wilt behouden als uw bronschijf.

- 7 Dubbelklik op het scherm **Select Source Hard Drive** (Bronschijf selecteren) op de vaste schijf vanaf welke u wilt migreren en klik op **Volgende**.
- 8 Dubbelklik op het scherm **Select Member Hard Drive** (Harde schijven selecteren als lid) op de andere schijf die als mirror moet gaan fungeren in de configuratie en klik op **Volgende**.
- 9 Selecteer op het scherm **Specify Volume Size** (Volumegrootte opgeven) de gewenste volumegrootte en klik op **Volgende**.
  -  **N.B.:** Tijdens de volgende stap zullen alle gegevens op de deelnemende schijf worden gewist.
- 10 Klik op **Voltooien** om het migreren te starten, of klik op **Vorige** om wijzigingen aan te brengen. Tijdens het migratieproces kunt u de computer gewoon blijven gebruiken.

### Een extra vaste schijf maken

In een RAID-niveau 1-configuratie kunt u een extra vaste schijf definiëren. De extra vaste schijf wordt niet herkend door het besturingssysteem, maar u kunt de schijf wel zien in Schijfbeheer en in de Intel RAID Option ROM Utility. Op het moment dat een onderdeel van de RAID-niveau 1-array uitvalt, bouwt de computer de mirror-array automatisch opnieuw op met de extra vaste schijf als vervanger voor de uitgevallen deelnemende schijf.

U markeert een schijf als volgt als extra vaste schijf:

- 1 Klik op **Start**  en ga naar **Alle programma's**→ **Intel<sup>®</sup> Matrix Storage Manager**→ **Intel Matrix Storage Console** om de Intel<sup>®</sup> Matrix Storage Manager te starten.
- 2 Klik met de rechtermuisknop op de vaste schijf die u wilt markeren als reserveschijf.
- 3 Klik op **Mark as Spare** (Markeren als reserve).

U verwijdert de markering als reserve als volgt voor een reserveschijf:

- 1 Klik met de rechtermuisknop op het pictogram van de vaste schijf.
- 2 Klik op **Reset Hard Drive to Non-RAID** (Harde schijf instellen op non-RAID).

## Een verslechterd RAID 1-volume opnieuw samenstellen

Als de computer niet is voorzien van een extra vaste schijf en een verslechterd RAID-niveau 1-volume rapporteert, kunt u de redundantiemirror van de computer handmatig herstellen op een nieuwe vaste schijf door de volgende stappen uit te voeren:

- 1 Klik op **Start**  en ga naar **Alle programma's** → **Intel® Matrix Storage Manager** → **Intel Matrix Storage Console** om de Intel® Matrix Storage Manager te starten.
- 2 Klik met de rechtermuisknop op de beschikbare vaste schijf waarop u het RAID-niveau 1-volume wilt herstellen en klik op **Rebuild to this Disk** (Opnieuw samenstellen op deze schijf).



**N.B.:** U kunt de computer gewoon blijven gebruiken terwijl de computer bezig is met het opnieuw samenstellen van het RAID-niveau 1-volume.

## Gegevens overbrengen naar een nieuwe computer

Met de “wizards” van uw besturingssysteem kunt u bestanden en andere gegevens overzetten van de ene computer naar de andere – bijvoorbeeld van een *oude* naar een *nieuwe* computer. Raadpleeg het volgende gedeelte voor instructies voor het besturingssysteem dat op uw computer draait.

### Microsoft® Windows® XP

Microsoft Windows XP biedt de Wizard Bestanden en instellingen overzetten om gegevens van een broncomputer naar een nieuwe computer over te zetten. U kunt onder andere de volgende gegevens overzetten:

- E-mailberichten
- Werkbalkinstellingen
- Vensterformaten
- Internetbladwijzers

U kunt de gegevens overbrengen naar de nieuwe computer via een netwerkverbinding of een seriële verbinding, of u kunt de gegevens opslaan op een verwijderbaar medium, zoals een cd-r, en vervolgens overbrengen naar de nieuwe computer.



**N.B.:** U kunt gegevens rechtstreeks overzetten van de oude computer naar de nieuwe computer door een seriële kabel aan te brengen tussen de I/O-poorten van de beide computers. Als u gegevens wilt overbrengen via een seriële verbinding, moet u het onderdeel Netwerkverbindingen in het Configuratiescherm gebruiken voor het uitvoeren van een aantal aanvullende configuratiehandelingen, zoals het instellen van een geavanceerde verbinding en het aanwijzen van de hostcomputer en gastcomputer.

Raadpleeg het artikel #305621 in de Microsoft Knowledge Base genaamd *Een directe kabelverbinding instellen tussen twee Windows XP-computers* voor instructies over het instellen van een directe kabelverbinding tussen twee computers. Deze informatie is mogelijk niet in alle landen verkrijgbaar.

Als u gegevens wilt overzetten naar een nieuwe computer, moet u de Wizard Bestanden en Instellingen overbrengen uitvoeren. U kunt voor dit proces de optionele cd/dvd *Operating System* gebruiken, of een wizardschijf maken met behulp van de wizard Bestanden en Instellingen overbrengen.

### **De wizard Bestanden en instellingen overzetten uitvoeren met de schijf Operating System**



**N.B.:** Voor deze procedure hebt u de cd *Operating System* nodig. Deze cd is optioneel en wordt mogelijk niet bij alle computers geleverd.

De nieuwe computer voorbereiden voor de bestandsoverdracht:

- 1 Open de Wizard Bestanden en Instellingen overzetten door te klikken op **Start** → **Alle programma's** → **Accessoires** → **Systeemwerkset** → **Wizard Bestanden en Instellingen overzetten**.
- 2 Klik in het welkomstvenster van de Wizard Bestanden en Instellingen overbrengen op **Volgende**.
- 3 Klik in het scherm **Oude of nieuwe computer?** op de optie **Nieuwe computer** → **Volgende**.
- 4 Klik in het scherm **Hebt u de cd-rom met Windows XP bij de hand?** op **Ik wil de wizard op de cd-rom met Windows XP gebruiken** → **Volgende**.
- 5 Ga wanneer het scherm **Ga nu naar de oude computer** verschijnt, naar de oude computer (broncomputer). Klik op dit moment *niet* op **Volgende**.



De gegevens van de oude computer kopiëren:

- 1** Plaats de schijf *Operating System* Windows XP in de oude computer.
- 2** Klik op het scherm **Welkom bij Microsoft Windows XP** op **Andere taken uitvoeren**.
- 3** Klik onder **Wat wilt u nu doen?** op **Bestanden en Instellingen overzetten**→ **Volgende**.
- 4** Klik in het scherm **Oude of nieuwe computer?** op de optie **Oude computer**→ **Volgende**.
- 5** Selecteer de gewenste methode in het scherm **Op welke manier wilt u uw bestanden en instellingen overzetten?**
- 6** Selecteer in het scherm **Wat wilt u overzetten?** de items die u wilt overzetten en klik op **Volgende**.  
Nadat de gegevens zijn gekopieerd, verschijnt het scherm **Gegevens verzamelen**.
- 7** Klik op **Voltooien**.

De gegevens overzetten naar de nieuwe computer:

- 1** Klik in het scherm **Ga nu naar de oude computer** op de nieuwe computer op **Volgende**.
- 2** Selecteer in het scherm **Waar bevinden zich de bestanden en instellingen?** de methode die u voor de overdracht van uw instellingen en bestanden hebt gekozen en klik op **Volgende**.  
De wizard leest de verzamelde bestanden en instellingen en brengt deze over naar de nieuwe computer.  
Nadat alle instellingen en bestanden zijn overgezet, verschijnt het scherm **Voltooid**.
- 3** Klik op **Voltooid** en start de nieuwe computer opnieuw op.

## **De Wizard Bestanden en Instellingen overbrengen uitvoeren zonder de cd Besturingssysteem**

Als u de Wizard Bestanden en Instellingen overbrengen wilt uitvoeren zonder de schijf *Operating System*, moet u een wizardschijf maken waarmee u een back-upbestand kunt maken op verwijderbare media.

U kunt deze wizardschijf maken op de nieuwe computer met Windows XP. Dit gaat als volgt:

- 1** Open de Wizard Bestanden en Instellingen overzetten door te klikken op **Start**→ **Alle programma's**→ **Accessoires**→ **Systeemwerkset**→ **Wizard Bestanden en Instellingen overzetten**.
- 2** Klik in het welkomstvenster van de **Wizard Bestanden en Instellingen overbrengen** op **Volgende**.
- 3** Klik in het scherm **Oude of nieuwe computer?** op de optie **Nieuwe computer**→ **Volgende**.
- 4** Klik in het scherm **Hebt u de cd-rom met Windows XP bij de hand?** op de **Ik wil de wizarddiskette in het volgende diskettestation maken**→ **Volgende**.
- 5** Plaats de verwijderbare media, bijvoorbeeld een cd-rw, en klik op **OK**.
- 6** Nadat de schijf is gemaakt, verschijnt de boodschap **Ga nu naar de oude computer**. Klik *niet* op **Volgende**.
- 7** Ga naar de oude computer.

De gegevens van de oude computer kopiëren:

- 1** Plaats de wizardschijf in de oude computer.
- 2** Klik op **Start**→ **Uitvoeren**.
- 3** Blader met het veld **Openen** van het venster **Uitvoeren** naar het bestand **fastwiz** (op de verwisselbare media), en klik op **OK**.
- 4** Klik in het welkomstvenster van de **Wizard Bestanden en instellingen overbrengen** op **Volgende**.

- 5 Klik in het scherm **Oude of nieuwe computer?** op de optie **Oude computer**→ **Volgende**.
- 6 Selecteer de gewenste methode in het scherm **Op welke manier wilt u uw bestanden en instellingen overzetten?**
- 7 Selecteer in het scherm **Wat wilt u overzetten?** de items die u wilt overzetten en klik op **Volgende**.  
Nadat de gegevens zijn gekopieerd, verschijnt het scherm **Gegevens verzamelen**.
- 8 Klik op **Voltooien**.

De gegevens overzetten naar de nieuwe computer:

- 1 Klik op **Volgende** in het scherm **Ga nu naar de oude computer** op de nieuwe computer.
- 2 Selecteer in het scherm **Waar bevinden zich de bestanden en instellingen?** de methode die u voor de overdracht van uw instellingen en bestanden hebt gekozen en klik op **Volgende**. Volg de aanwijzingen op het scherm.  
De wizard leest de verzamelde bestanden en instellingen en brengt deze over naar de nieuwe computer.  
Nadat alle instellingen en bestanden zijn overgezet, verschijnt het scherm **Voltooid**.
- 3 Klik op **Voltooid** en start de nieuwe computer opnieuw op.



**N.B.:** Zoek voor meer informatie over het overzetten van gegevens in [support.dell.com](http://support.dell.com) naar document #154781 (*What Are The Different Methods To Transfer Files From My Old Computer To My New Dell™ Computer Using the Microsoft® Windows® XP Operating System?*) (Welke methoden zijn er om bestanden van mijn oude computer naar mijn nieuwe Dell™-computer over te brengen?).



**N.B.:** Toegang tot het document in de Dell™ Knowledge Base is niet in alle landen mogelijk.

## Windows Vista®

Windows Vista® biedt de Wizard Bestanden en instellingen overzetten om gegevens van een broncomputer naar een nieuwe computer over te zetten. U kunt onder andere de volgende gegevens overzetten:

- Gebruikersaccount
- Bestanden en mappen
- Programma-instellingen
- Internetinstellingen en favorieten
- E-mailinstellingen, contactpersonen en berichten

U kunt de gegevens overbrengen naar de nieuwe computer via een netwerkverbinding of een seriële verbinding, of u kunt de gegevens opslaan op een verwijderbaar medium, zoals een cd-r, en vervolgens overbrengen naar de nieuwe computer.

U kunt de wizard Easy Transfer op twee manieren openen:

- 1 Als de Vista-setup is voltooid, wordt het Windows Introductiecentrum weergegeven. Een van de pictogrammen in het Introductiecentrum is **Bestanden en instellingen overzetten**. Klik op dit pictogram om Windows Easy Transfer te starten.
- 2 Als het dialoogvenster Introductiecentrum is gesloten, kunt u Easy Transfer starten via **Start**  → **Alle programma's** → **Bureau-accessoires** → **Systeemwerkset** → **Windows Easy Transfer**.  
Klik op het pictogram **Windows Easy Transfer** om het proces te starten.

# Een thuis- en bedrijfsnetwerk instellen

## Aansluiten op een netwerkadapter

**➡ KENNISGEVING:** Sluit de netwerkkabel aan op de connector voor de netwerkadapter van de computer. Sluit de netwerkkabel niet aan op de modemconnector van de computer. Pas op dat u een netwerkkabel niet in de telefoonaansluiting steekt.

- 1 Sluit de netwerkkabel aan op de connector voor de netwerkadapter op achterkant van de computer.

Zorg dat de kabel vastklikt en trek er zachtjes aan om te controleren of deze goed vastzit.

- 2 Sluit het andere uiteinde van de netwerkkabel aan op een netwerkapparaat.

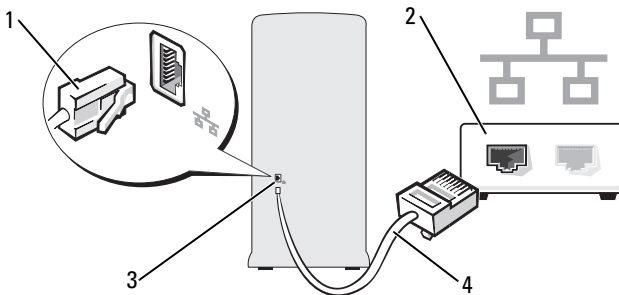

- |   |  |   |                 |
|---|--|---|-----------------|
| 1 | connector voor netwerkadapter          | 2 | netwerkapparaat |
| 3 | netwerkadapterconnector op de computer | 4 | netwerkkabel    |

## Een netwerk instellen voor Microsoft® Windows® XP

- 1 Klik op Start → Alle programma's → Bureau-accessoires → Communicatie → Wizard Netwerk instellen → Volgende → Controlelijst voor het instellen van een netwerk.



**N.B.:** Wanneer u de verbindingmethode **Deze computer maakt rechtstreeks verbinding met het Internet** kiest, wordt de geïntegreerde firewall ingeschakeld die bij Windows XP Service Pack 2 (SP2) is geleverd.

- 2 Voltooi de controlelijst.
- 3 Keer terug naar het venster Wizard Netwerk instellen en volg de instructies op het scherm.

## Een netwerk instellen voor Windows Vista®

- 1 Klik op de knop Start  van Windows Vista en klik op **Verbinding maken** → **Een verbinding of netwerk instellen**.
- 2 Kies een methode onder **Verbindingsmethode selecteren**.
- 3 Klik op **Volgende** en volg de instructies in de wizard.

## Verbinding maken met internet



**N.B.:** Internetaanbieders en hun aanbod zijn per land verschillend.

Als u verbinding wilt maken met internet, hebt u een modem of netwerkverbinding nodig en een internetaanbieder (ISP), zoals AOL of MSN. Uw internetprovider biedt een of meer van de volgende opties voor internetverbindingen.

- ADSL-verbindingen die internettoegang met hoge snelheid via een bestaande telefoonlijn bieden. Met een ADSL-verbinding kunt u bellen en internetten tegelijk.
- Kabelmodemverbindingen die snelle internettoegang bieden via uw plaatselijke kabeltelevisieverbinding.
- Satellietmodemverbindingen die snelle internettoegang bieden via een satelliettelevisiesysteem.

- Inbelverbindingen die internettoegang via een telefoonlijn bieden. Inbelverbindingen zijn aanzienlijk trager dan ADSL- en kabelverbindingen (of satellietverbindingen).
- Draadloze LAN-verbindingen die internettoegang bieden op basis van draadloze Bluetooth<sup>®</sup>-technologie.

Als u een inbelverbinding gebruikt, moet u voor het instellen van de internetverbinding een telefoonlijn aansluiten op de modemconnector op de computer en op de telefoonaansluiting. Als u een ADSL- of kabel-/satelliet-modem gebruikt, moet u contact opnemen met uw internetprovider of mobiele provider voor installatieinstructies.

## De internetverbinding instellen

U stelt als volgt een internetverbinding in met een bijgeleverde snelkoppeling van de internetprovider:

- 1 Sla eventuele geopende bestanden op en sluit deze en sluit eventuele geopende programma's af.
- 2 Dubbelklik op het pictogram van de internetprovider op het bureaublad van Microsoft<sup>®</sup> Windows<sup>®</sup>.
- 3 Volg de instructies op het scherm om het instellen te voltooien.

Als er geen pictogram van een internetprovider op het bureaublad wordt weergegeven of als u een internetverbinding via een andere internetprovider wilt instellen, moet u de stappen in het volgende gedeelte uitvoeren die overeenkomen met het besturingssysteem dat op uw computer draait.



**N.B.:** Zie "Problemen met e-mail, modems of internetverbindingen" op pagina 79 als u problemen hebt bij het maken van een internetverbinding. Als u nu geen verbinding kunt maken, maar dit eerder wel is gelukt, functioneert het netwerk mogelijk niet. Neem contact op met uw internetaanbieder of probeer het later nog eens.

## Windows XP:

- 1 Sla eventuele geopende bestanden op en sluit deze en sluit eventuele geopende programma's af.
- 2 Klik op **Start** → **Internet Explorer**.  
**Wizard Nieuwe verbinding** verschijnt.
- 3 Klik op **Verbinding met internet maken**.
- 4 Klik in het volgende venster op de juiste optie:
  - Als u geen internetaanbieder hebt en er een wilt selecteren, klikt u op **Ik wil zelf een Internet-provider in een lijst selecteren**.
  - Als u al installatie-informatie van uw internetprovider hebt gekregen, maar nog geen installatie-cd, klikt u op **Ik wil handmatig een verbinding instellen**.
  - Hebt u wel een cd, dan klikt u op **Cd van een internetprovider gebruiken**.
- 5 Klik op **Volgende**.  
Ga door naar stap 6 als u de optie **Ik wil handmatig een verbinding instellen** hebt gekozen. Anders volgt u de instructies op het scherm op om het instellen te voltooien.  
 **N.B.:** Neem contact op met uw internetaanbieder als u niet weet welke verbindingstype u moet selecteren.
- 6 Klik op de juiste optie onder **Op welke manier wilt u verbinding met het Internet maken?** en vervolgens op **Volgende**.
- 7 Gebruik de installatie-informatie die u van de internetprovider hebt ontvangen om de installatie te voltooien.





## Windows Vista®



**N.B.:** Zorg ervoor dat u de informatie van uw internetprovider bij de hand hebt.

Als u geen internetprovider hebt, kan de wizard **Verbinding maken met het Internet** u helpen om een internetprovider te vinden.

- 1 Sla eventuele geopende bestanden op en sluit deze en sluit eventuele geopende programma's af.
  - 2 Klik op **Start**  en vervolgens op **Configuratiescherm**.
  - 3 Klik onder **Netwerk en internet** op **Een internetverbinding maken**.  
Het venster **Verbinding met internet maken** verschijnt.
  - 4 Klik afhankelijk van de manier waarop u een internetverbinding wilt maken op **Breedband** of **Inbelverbinding**:
    - Selecteer **Breedband** als u een ADSL-, satellietmodem-, kabel- of draadloze Bluetooth-verbinding wilt maken.
    - Selecteer **Inbellen** als u een inbel- of ISDN-modem wilt gebruiken.
-  **N.B.:** Als u niet weet welk type verbinding u moet selecteren, klikt u op **Help me bij het selecteren** of neemt u contact met uw internetprovider op.
- 5 Volg de instructies op het scherm en gebruik de installatie-informatie van de internetaanbieder om de installatie te voltooien.



# Problemen oplossen

 **LET OP:** Bepaalde onderdelen die in dit hoofdstuk worden beschreven, mogen alleen door een bevoegde onderhoudsmonteur worden vervangen en kunnen niet door aangepaste onderdelen worden vervangen.

## Tips voor het oplossen van problemen

Raadpleeg deze tips wanneer u problemen hebt met uw computer:

- Als u een onderdeel hebt toegevoegd of verwijderd voordat het probleem begon, neemt u de installatieprocedures nogmaals door en controleert u of het onderdeel correct is geïnstalleerd.
- Als een randapparaat niet werkt, controleert u of het apparaat correct is aangesloten.
- Als er een foutmelding op het scherm verschijnt, schrijft u deze exact over. Met dit bericht kunnen medewerkers van de technische ondersteuning het probleem achterhalen en een oplossing vinden.
- Als er binnen een programma een foutmelding wordt weergegeven, raadpleegt u de documentatie van het programma.

## Problemen met de batterij

 **LET OP:** Als een nieuwe batterij op onjuiste wijze in de computer wordt geïnstalleerd, kan deze exploderen. Vervang batterijen alleen door batterijen van hetzelfde of een vergelijkbaar type, zoals aanbevolen door de fabrikant. Gooi gebruikte batterijen weg volgens de instructies van de fabrikant.

 **LET OP:** Voordat u begint met de procedures in deze sectie, moet u de veiligheidsinstructies in de *Productinformatiegids* volgen.

**DE BATTERIJ VERVANGEN.** Als u de tijd en datum meerdere malen opnieuw hebt moeten instellen na het inschakelen van de computer of als er een onjuiste tijd of datum wordt weergegeven tijdens het opstarten, vervangt u de batterij (zie “De batterij vervangen” op pagina 185). Als de batterij nog steeds niet goed functioneert, moet u contact met Dell opnemen (zie “Contact opnemen met Dell” op pagina 232).

## Problemen met stations

 **LET OP:** Voordat u begint met de procedures in deze sectie, moet u de veiligheidsinstructies in de *Productinformatiegids* volgen.

**ZORG DAT HET STATION DOOR MICROSOFT® WINDOWS® WORDT HERKEND.**

Windows XP:

- Klik op Start en klik op Deze computer.

Windows Vista®:

- Klik op de knop Start van Windows Vista  en klik op Computer.

Als het station niet wordt vermeld, moet u een volledige scan uitvoeren met uw antivirussoftware om te controleren op virussen en deze te verwijderen. Virussen kunnen soms ervoor zorgen dat Windows het station niet herkent.

**ZORG DAT HET STATION IS INGESCHAKELD IN HET SYSTEM SETUP-PROGRAMMA.** Zie “System Setup” op pagina 215.

#### **TEST HET STATION.**

- Plaats een andere diskette, cd of dvd in het desbetreffende station om te controleren of de originele diskette, cd of dvd beschadigd is.
- Plaats een opstartbaar medium in het station en start de computer opnieuw op.

**MAAK HET STATION OF DE SCHIJF SCHOON.** Zie “De computer reinigen” op pagina 227.

#### **CONTROLEER OF ALLE KABELS OP DE JUISTE WIJZE ZIJN AANGESLOTEN.**

**VOER DE PROBLEEMOPLOSSER VOOR HARDWARE UIT.** Zie het gedeelte “Problemen met software en hardware oplossen in Microsoft Windows® XP en Windows Vista®” op pagina 114.

**VOER HET HULPPROGRAMMA DELL DIAGNOSTICS UIT.** Zie het gedeelte “Dell Diagnostics (Dell-diagnostiek) starten vanaf de vaste schijf” op pagina 106.

### **Problemen met het cd- of dvd-station**



**N.B.:** Trillingen bij snelle cd- of dvd-stations zijn normaal en kunnen lawaai veroorzaken. Dit hoeft er niet op te duiden dat het station of de schijf defect is.



**N.B.:** Omdat er in verschillende regio's wereldwijd verschillende schijfindeligen worden gebruikt, kunnen niet alle dvd-titels door alle dvd-stations worden afgespeeld.

#### **PAS HET VOLUMENIVEAU IN WINDOWS AAN.**

- Klik op het luidsprekerpictogram rechtsonder op het scherm.
- Zorg dat het volume is ingeschakeld door de schuifregelaar omhoog te slepen.
- Ga na of het geluid niet is gedempt door op een of meer ingeschakelde vakjes te klikken.

**CONTROLEER DE LUIDSPREKERS EN DE SUBWOOFER.** Zie het gedeelte “Problemen met geluid en luidsprekers” op pagina 95.

## Problemen met het schrijven naar een cd/dvd-rw-station

**SLUIT ALLE OVERIGE PROGRAMMA'S.** Het cd/dvd-rw-station moet een constante stroom aan gegevens ontvangen tijdens het schrijven. Als de stroom wordt onderbroken, treedt er een fout op. Sluit alle programma's voordat u gegevens naar een cd/dvd-rw schrijft.

### SCHAKEL DE STAND-BYMODUS IN WINDOWS UIT VOORDAT U GEGEVENS NAAR EEN CD/DVD-RW SCHRIJFT.

- 1 Klik op **Start**  en vervolgens op **Configuratiescherm**.
- 2 Klik onder **Systeem en onderhoud** op **Energiebeheer**.
- 3 Klik onder **Voorkeurschema's** op **De schema-instellingen wijzigen** onder het geselecteerde schema.
- 4 Klik op de vervolgreuzelijst voor **Het beeldscherm uitschakelen** en selecteer **Nooit**.

## Problemen met de vaste schijf

### VOER HET HULPPROGRAMMA SCHIJFCONTROLE UIT.

*Windows XP:*

- 1 Klik op de knop **Start** en klik op **Deze computer**.
- 2 Klik met de rechtermuisknop op **Lokaal station (C:)**.
- 3 Klik op **Eigenschappen** → **Extra** → **Nu controleren**.
- 4 Klik op **Beschadigde sectoren zoeken en repareren** en daarna op **Start**.

*Windows Vista:*

- 1 Klik op de knop **Start**  en klik op **Computer**.
- 2 Klik met de rechtermuisknop op **Lokaal station (C:)**.
- 3 Klik op **Eigenschappen** → **Extra** → **Nu controleren**.  
Het venster **Gebruikersaccountbeheer** wordt mogelijk weergegeven. Als u als beheerder op de computer bent aangemeld, klikt u op **Doorgaan**; anders neemt u contact op met de beheerder voor de rechten om door te gaan.
- 4 Volg de aanwijzingen op het scherm.

# Problemen met e-mail, modems of internetverbindingen



**LET OP:** Voordat u begint met de procedures in deze sectie, moet u de veiligheidsinstructies in de *Productinformatiegids* volgen.



**N.B.:** Sluit de modem alleen aan op een analoge telefoonaansluiting. De modem werkt niet als deze wordt aangesloten op een digitaal telefoonnet.

## **CONTROLEER DE BEVEILIGINGSINSTELLINGEN IN WINDOWS MAIL.**

Als u geen e-mailbijlagen kunt openen:

- 1 Klik in Windows Mail achtereenvolgens op **Extra, Opties** en **Beveiliging**.
- 2 Klik op **Opslaan of openen van bijlagen die mogelijk een virus bevatten niet toestaan** om het vinkje te verwijderen.

## **CONTROLEER OF DE TELEFOONLIJN IS GEACTIVEERD.**

### **CONTROLEER OF HET TELEFOONCONTACT NAAR BEHOREN WERKT.**

### **SLUIT DE MODEM RECHTSTREEKS AAN OP HET TELEFOONCONTACT.**

### **GEBRUIK EEN ANDERE TELEFOONLIJN.**

- Controleer of de telefoonlijn is aangesloten op de modem (de connector wordt aangeduid met een groen label of connectorpictogram).
- Controleer of u een klik voelt wanneer u de plug van de telefoonlijn in de modem steekt.
- Koppel de telefoonlijn los van de modem en sluit deze aan op een telefoon. Luister of u een kiestoon hoort.
- Als er andere telefoonapparaten zijn die de lijn gebruiken, zoals een fax, overspanningsbeveiliging of een lijnsplitter, moet u deze omzeilen en de telefoon gebruiken om de modem rechtstreeks op de telefoonwandaansluiting aan te sluiten. Als u een lijn van meer dan 3 meter gebruikt, probeert u een kortere lijn.

**VOER MODEM HELPER UIT.** Klik op de knop **Start** , wijs **Alle programma's** aan en klik op **Modem Helper**. Volg de instructies op het scherm om modemproblemen te identificeren en op te lossen (Modem Helper is niet beschikbaar op alle computers).

**CONTROLEER OF DE MODEM COMMUNICEERT MET WINDOWS.**

- 1 Klik op **Start**  en vervolgens op **Configuratiescherm**.
  - 2 Klik op **Hardware en geluiden**.
  - 3 Klik op **Telefoon- en modemopties** en klik op het tabblad **Modems**.
  - 4 Klik op de COM-poort voor uw modem.
  - 5 Klik op **Eigenschappen**, klik op de tab **Diagnostische gegevens** en klik op **Instellingen opvragen** om te controleren of de modem met Windows communiceert.
- Als alle opdrachten worden beantwoord, werkt de modem goed.

**CONTROLEER OF U VERBINDING HEBT MET INTERNET.** Zorg dat u een abonnement hebt bij een internetprovider. Klik, terwijl het e-mailprogramma Windows Mail is geopend, op **Bestand**. Als de optie **Offline werken** van een vinkje is voorzien, moet u op het vinkje klikken om het te verwijderen en een internetverbinding te maken. Voor hulp neemt u contact op met uw internetaanbieder.



# Foutberichten



**LET OP:** Voordat u begint met de procedures in deze sectie, moet u de veiligheidsinstructies in de *Productinformatiegids* volgen.

Als het foutbericht niet wordt vermeld, raadpleegt u de documentatie bij het besturingssysteem of het programma dat werd uitgevoerd toen het bericht verscheen.

**A FILENAME CANNOT CONTAIN ANY OF THE FOLLOWING CHARACTERS:**  
\\ / : \* ? " < > |. Deze tekens mogen niet in bestandsnamen worden gebruikt.

**A REQUIRED .DLL FILE WAS NOT FOUND.** Er ontbreekt een essentieel bestand voor het programma dat u probeert te openen. U kunt het programma als volgt verwijderen en opnieuw installeren:

*Windows XP:*

- 1 Klik op Start → Configuratiescherm → Software → Programma's wijzigen of verwijderen.
- 2 Selecteer het programma dat u wilt verwijderen.
- 3 Klik op Verwijderen/wijzigen.
- 4 Raadpleeg de documentatie bij het programma voor installatie-instructies.

*Windows Vista:*

- 1 Klik op Start  → Configuratiescherm → Programma's → Programma's en onderdelen.
- 2 Selecteer het programma dat u wilt verwijderen.
- 3 Klik op Verwijderen/wijzigen.
- 4 Raadpleeg de documentatie bij het programma voor installatie-instructies.

**drive letter : \ IS NOT ACCESSIBLE. THE DEVICE IS NOT READY.** Het station kan de schijf niet lezen. Plaats een schijf in het station en probeer het opnieuw.

**INSERT BOOTABLE MEDIA.** Plaats een opstartdiskette of -cd in het station.

**NON-SYSTEM DISK ERROR (GEEN SYSTEEMSCHIJF).** Haal de diskette uit het diskettestation en start de computer opnieuw op.

**NOT ENOUGH MEMORY OR RESOURCES CLOSE SOME PROGRAMS AND TRY AGAIN.** Sluit alle vensters en open het programma dat u wilt gebruiken. In een aantal gevallen moet u de computer opnieuw opstarten om computerbronnen te herstellen. Voer in dat geval het programma uit dat u het eerst wilt gebruiken.

**OPERATING SYSTEM NOT FOUND.** Neem contact op met Dell (zie “Contact opnemen met Dell” op pagina 232).

## Problemen met het toetsenbord



**LET OP:** Voordat u begint met de procedures in deze sectie, moet u de veiligheidsinstructies in de *Productinformatiegids* volgen.

### CONTROLEER DE KABEL VAN HET TOETSENBORD.

- Controleer of de kabel van het toetsenbord op juiste wijze op de computer is aangesloten.
- Sluit de computer af (zie “De computer uitzetten” op pagina 124), sluit de kabel van het toetsenbord opnieuw aan zoals wordt weergegeven in de schematische weergave voor uw computer, en start de computer opnieuw op.
- Controleer de kabelconnector op verbogen of gebroken pinnen en beschadigde of versleten kabels. Maak eventueel verbogen pinnen recht.
- Verwijder eventuele verlengkabels voor het toetsenbord en sluit het toetsenbord rechtstreeks aan op de computer.

**TEST HET TOETSENBORD.** Sluit een correct werkend toetsenbord aan op de computer en probeer het toetsenbord uit.

**ZORG DAT DE USB-POORTEN ZIJN INGESCHAKELD IN HET SYSTEM SETUP-PROGRAMMA.** Zie het gedeelte “System Setup” op pagina 215.

**VOER DE PROBLEEMOPLOSSER VOOR HARDWARE UIT.** Zie het gedeelte “Problemen met software en hardware oplossen in Microsoft Windows® XP en Windows Vista®” op pagina 114.

# Vastlopen en softwareproblemen



**LET OP:** Voordat u begint met de procedures in deze sectie, moet u de veiligheidsinstructies in de *Productinformatiegids* volgen.

## De computer start niet op

Controleer of de stroomkabel goed is aangesloten op de computer en het stopcontact.

## De computer reageert niet meer



**KENNISGEVING:** U loopt het risico gegevens te verliezen als u het besturingssysteem niet afsluit.

**SCHAKEL DE COMPUTER UIT.** Als u niet in staat bent een reactie te krijgen door op een toets op het toetsenbord te drukken of de muis te bewegen, dient u de aan/uit-knop in te drukken en deze minstens 8-10 seconden ingedrukt te houden tot de computer uit gaat. Start de computer vervolgens opnieuw.

## Een programma reageert niet meer

### BEËINDIG HET PROGRAMMA.

- 1 Druk gelijktijdig op <Ctrl><Shift><Esc>.
- 2 Klik op **Toepassingen**.
- 3 Klik op het programma dat niet meer reageert.
- 4 Klik op **Taak beëindigen**.

## Een programma blijft crashen



**N.B.:** Bij software worden normaliter installatie-instructies geleverd in de vorm van een installatiehandleiding of op een diskette of cd.

**RAADPLEEG DE SOFTWAREDOCUMENTATIE.** Indien nodig maakt u de installatie van het programma ongedaan en installeert u het opnieuw.

## Een programma is ontwikkeld voor een eerdere versie van het besturingssysteem Microsoft® Windows®

### VOER DE WIZARD PROGRAMMACOMPATIBILITEIT UIT.

*Windows XP:*

Met de wizard Programmacompatibiliteit wordt een programma zodanig geconfigureerd dat deze wordt uitgevoerd in een omgeving die vergelijkbaar is met een andere omgeving dan die van het besturingssysteem Windows XP.

- 1 Klik op **Start**→ **Alle programma's**→ **Bureau-accessoires**→ **Wizard Programmacompatibiliteit**→ **Volgende**.
- 2 Volg de aanwijzingen op het scherm.

*Windows Vista:*

Met de wizard Programmacompatibiliteit wordt een programma zodanig geconfigureerd dat dit wordt uitgevoerd in een omgeving die vergelijkbaar is met een andere omgeving dan die van het Windows Vista-besturingssysteem.

- 1 Klik op **Start**  → **Configuratiescherm**→ **Programma's**→ **Een ouder programma met deze versie van Windows gebruiken**.
- 2 Klik in het welkomstschermb op **Volgende**.
- 3 Volg de aanwijzingen op het scherm.

## Er verschijnt een blauw scherm

**SCHAKEL DE COMPUTER UIT.** Als u niet in staat bent een reactie te krijgen door op een toets op het toetsenbord te drukken of de muis te bewegen, dient u de aan/uit-knop in te drukken en deze minstens 8-10 seconden ingedrukt te houden tot de computer uit gaat. Start de computer vervolgens opnieuw.

## Andere softwareproblemen

**RAADPLEEG DE SOFTWAREDOCUMENTATIE OF NEEM CONTACT OP MET DE SOFTWARELEVERANCIER VOOR INFORMATIE OVER HET OPLOSSEN VAN PROBLEMEN.**

- Ga na of het programma compatibel is met het besturingssysteem dat op de computer is geïnstalleerd.
- Controleer of de computer voldoet aan de minimale hardwarevereisten voor de software. Raadpleeg de softwaredocumentatie voor informatie.
- Controleer of het programma op juiste wijze is geïnstalleerd en geconfigureerd.
- Controleer of de stuurprogramma's voor het apparaat niet met het programma conflicteren.
- Indien nodig maakt u de installatie van het programma ongedaan en installeert u het opnieuw.

**MAAK DIRECT EEN BACK-UP VAN UW BESTANDEN.**

**GEBRUIK EEN VIRUSSCANNER OM DE VASTE SCHIJF, DISKETTES OF CD'S TE SCANNEN.**

**BEWAAR EN SLUIT ALLE GEOPENDE BESTANDEN OF PROGRAMMA'S EN SLUIT DE COMPUTER AF VIA HET MENU START.**

# Problemen met een mediakaartlezer

## ER IS GEEN STATIONSLETTER TOEGEWEEZEN.

Wanneer Windows Vista een mediakaartlezer herkent, wordt er automatisch een stationsletter toegewezen als het volgende logische station na alle andere fysieke stations in het systeem. Als het volgende logische station na de fysieke stations wordt toegewezen aan een netwerkstation, wordt er in Windows Vista niet automatisch een stationsletter aan de mediakaartlezer toegewezen.

Handmatig een station voor de mediakaartlezer toewijzen:

- 1 Klik op **Start** , klik met de rechtermuisknop op **Computer** en selecteer **Beheren**.
- 2 Klik desgevraagd op **Doorgaan**.
- 3 Vouw het gedeelte **Opslag** uit en kies **Schijfbeheer**.
- 4 Klik in het rechterdeelvenster met de rechtermuisknop op de stationsletter die moet worden gewijzigd.
- 5 Selecteer **Stationsletter en paden wijzigen**.
- 6 Klik op **Wijzigen**.
- 7 Selecteer in de vervolgkeuzelijst een nieuwe stationsletter die moet worden toegewezen aan de mediakaartlezer.
- 8 Klik op **OK** om uw selectie te bevestigen.

**N.B.:** De mediakaartlezer wordt alleen als een gekoppeld station vermeld als deze is aangesloten. De vier sleuven van de mediakaartlezer zijn allemaal gekoppeld aan een stationsletter, ook als geen mediakaart is geplaatst. Als u probeert een mediakaartlezer te openen waar geen mediakaart in is geplaatst, wordt u gevraagd een mediakaart te plaatsen.

## FLEXBAY-APPARAAT IS UITGESCHAKELD.

Het BIOS bevat een optie waarmee u een **FlexBay kunt uitschakelen**.

Deze is echter alleen beschikbaar als er een FlexBay-apparaat is geïnstalleerd. Als u het FlexBay-apparaat fysiek is geïnstalleerd, maar niet wordt uitgevoerd, controleert u in het BIOS of het apparaat is ingeschakeld.

# Geheugenproblemen



**LET OP:** Voordat u begint met de procedures in deze sectie, moet u de veiligheidsinstructies in de *Productinformatiegids* volgen.

## **ALS ER EEN MELDING WORDT WEERGEGEVEN DAT AANGEEFT DAT ER ONVOLDOENDE GEHEUGEN BESCHIKBAAR IS.**

- Bewaar en sluit alle geopende bestanden of programma's die u niet gebruikt om erachter te komen of het probleem daarmee is opgelost.
- Raadpleeg de documentatie bij de software voor de minimale geheugeneisen. Indien noodzakelijk installeert u extra geheugen (zie “Richtlijnen voor het plaatsen van geheugen” op pagina 142).
- Plaats de geheugenmodules terug (zie “Geheugen plaatsen” op pagina 144) om ervoor te zorgen dat uw computer goed communiceert met het geheugen.
- Voer Dell Diagnostics (Dell-diagnostiek) uit (zie “Dell Diagnostics (Dell-diagnostiek)” op pagina 105).

## **ALS ER ANDERE PROBLEMEN MET HET GEHEUGEN ZIJN.**

- Plaats de geheugenmodules terug (zie “Geheugen plaatsen” op pagina 144) om ervoor te zorgen dat uw computer goed communiceert met het geheugen.
- Zorg dat u de installatie-instructies voor het geheugen volgt (zie “Richtlijnen voor het plaatsen van geheugen” op pagina 142).
- Uw computer biedt ondersteuning voor DDR2-geheugens. Zie “Geheugen” op pagina 205 voor meer informatie over het type geheugen dat uw computer ondersteunt.
- Voer Dell Diagnostics (Dell-diagnostiek) uit (zie “Dell Diagnostics (Dell-diagnostiek)” op pagina 105).

# Problemen met de muis



**LET OP:** Voordat u begint met de procedures in deze sectie, moet u de veiligheidsinstructies in de *Productinformatiegids* volgen.

**REINIG DE MUIS.** Zie “Muis” op pagina 227 voor meer informatie over het reinigen van de muis.

## **CONTROLEER OF DE MUISKABEL OP JUISTE WIJZE IS AANGESLOTEN.**

- 1 Verwijder eventuele verlengkabels voor de muis en sluit de muis rechtstreeks aan op de computer.
- 2 Ga na of de muis kabel is aangesloten zoals in het setupdiagram voor de computer wordt weergegeven.

## **START DE COMPUTER OPNIEUW OP.**

- 1 Druk tegelijkertijd op <Ctrl><Esc> om het menu **Start** weer te geven.
- 2 Typ u, druk op de pijltoetsen op het toetsenbord om **Afsluiten** of **Uitschakelen** te selecteren en druk vervolgens op <Enter>.
- 3 Zodra de computer is uitgeschakeld, sluit u de muis kabel opnieuw aan zoals wordt afgebeeld in het setupdiagram voor uw computer.
- 4 Start de computer.

**ZORG DAT DE USB-POORTEN ZIJN INGESCHAKELD IN HET SYSTEM SETUP-PROGRAMMA.** Zie het gedeelte “System Setup” op pagina 215.

**TEST DE MUIS.** Sluit een goed werkende muis aan op de computer en probeer nogmaals of u de muis kunt gebruiken.



### **CONTROLEER DE MUISINSTELLINGEN.**

Windows XP:

- 1 Klik op Start → Configuratiescherm → Muis.
- 2 Wijzig indien nodig de instellingen.

Windows Vista:

- 1 Klik op Start  → Configuratiescherm → Hardware en geluiden → Muis.
- 2 Wijzig indien nodig de instellingen.

**INSTALLEER HET STUURPROGRAMMA VOOR DE MUIS OPNIEUW.** Zie het gedeelte “Stuurprogramma's en hulpprogramma's opnieuw installeren” op pagina 111.

**VOER DE PROBLEEMOPLOSSER VOOR HARDWARE UIT.** Zie het gedeelte “Problemen met software en hardware oplossen in Microsoft Windows<sup>®</sup> XP en Windows Vista<sup>®</sup>” op pagina 114.

## **Netwerkproblemen**



**LET OP:** Voordat u begint met de procedures in deze sectie, moet u de veiligheidsinstructies in de *Productinformatiegids* volgen.

### **CONTROLEER OF DE NETWERKKABEL OP JUISTE WIJZE IS AANGESLOTEN.**

Controleer of de netwerkkabel stevig in de netwerkconnector aan de achterkant van de computer en in de netwerkpoort of het netwerkapparaat is gestoken.

### **CONTROLEER DE NETWERKLAMPJES AAN DE ACHTERZIJDE VAN DE COMPUTER.**

Als het lampje voor de integriteit van de verbinding uit is, vindt er geen communicatie met het netwerk plaats. Vervang de netwerkkabel. Zie “Schakelaars en lampjes” op pagina 212 voor een beschrijving van de netwerklampjes.

### **START DE COMPUTER OPNIEUW OP EN MELD U OPNIEUW AAN BIJ HET NETWERK.**

**CONTROLEER UW NETWERKINSTELLINGEN.** Neem contact op met de netwerkbeheerder of degene die uw netwerk heeft ingesteld om te controleren of de netwerkinstellingen correct zijn en of het netwerk functioneert.

**VOER DE PROBLEEMOPLOSSER VOOR HARDWARE UIT.** Zie het gedeelte “Problemen met software en hardware oplossen in Microsoft Windows® XP en Windows Vista®” op pagina 114.

## Voedingsproblemen



**LET OP:** Voordat u begint met de procedures in deze sectie, moet u de veiligheidsinstructies in de *Productinformatiegids* volgen.

**ALS HET AAN/UIT-LAMPJE NIET BRANDT.** De computer is uitgeschakeld of krijgt geen stroom.

- Sluit een uiteinde van de stroomkabel aan op de stroomaansluiting aan de achterzijde van de computer, en sluit het andere uiteinde van de stroomkabel aan op het stopcontact.
- Als de computer is aangesloten op een stekkerdoos, gaat u na of de stekkerdoos is aangesloten op een stopcontact en of de stekkerdoos is ingeschakeld. Omzeil voedingsbeschermingsapparaten, stekkerdozen en verlengkabels om te controleren of de computer aangaat.
- Controleer of er spanning op het stopcontact staat door er een ander apparaat, zoals een lamp, op aan te sluiten.

**ALS HET AAN/UIT-LAMPJE GESTAAG BLAUW BRANDT EN DE COMPUTER NIET REAGEERT.** Zie het gedeelte “Pieptooncodes” op pagina 101.

**ALS HET AAN/UIT-LAMPJE BLAUW KNIPPERT.** De computer is in de stand-bymodus. Druk op een toets op het toetsenbord, beweeg de muis of druk op de aan/uit-knop om de normale werking te hervatten.

**ALS HET AAN/UIT-LAMPJE ORANJE BRANDT.** Probleem met de stroomvoorziening of een storing in een intern apparaat.

- Controleer of de connector van de voedingskabel (12 volt) van de processor goed is aangesloten op het moederbord (zie “Onderdelen van het moederbord” op pagina 128).
- Controleer of de voedingskabel en de kabel van het voorpaneel goed zijn aangesloten op het moederbord (zie “Onderdelen van het moederbord” op pagina 128).

**ALS HET AAN-UITLAMPJE ORANJE KNIPPERT.** De computer krijgt stroom, een van de apparaten is mogelijk defect of verkeerd geïnstalleerd.

- Verwijder de geheugenmodules en plaats ze terug (zie “Geheugen plaatsen” op pagina 144).
- Verwijder alle kaarten en plaats ze terug (zie “Kaarten” op pagina 148).
- Verwijder indien van toepassing de grafische kaart en plaats deze kaart terug (zie “Een PCI Express-kaart verwijderen” op pagina 154).

**VERWIJDER MOGELIJKE STORINGSBRONNEN.** Interferentie kan worden veroorzaakt door:

- Verlengsnoeren voor stroom, toetsenborden en muizen.
- Te veel apparaten aangesloten op een contactdoos.
- Meerdere stekkerdozen aangesloten op hetzelfde stopcontact.

# Problemen met een printer



**LET OP:** Voordat u begint met de procedures in deze sectie, moet u de veiligheidsinstructies in de *Productinformatiegids* volgen.



**N.B.:** Als u technische ondersteuning voor uw printer nodig hebt, neemt u contact op met de printerfabrikant.

## **RAADPLEEG DE DOCUMENTATIE DIE BIJ DE PRINTER WERD GELEVERD.**

Raadpleeg de documentatie die bij de printer werd geleverd voor meer informatie over de instellingen en het oplossen van problemen.

## **CONTROLEER OF DE PRINTER IS INGESCHAKELD.**

## **CONTROLEER OF ALLE KABELS OP JUISTE WIJZE ZIJN AANGESLOTEN.**

- Raadpleeg de documentatie die bij de printer werd geleverd voor informatie over kabelaansluitingen.
- Zorg dat de printerkabels goed zijn aangesloten op de printer en de computer (zie “Een printer installeren” op pagina 34).

**TEST HET STOPCONTACT.** Controleer of er spanning op het stopcontact staat door er een ander apparaat, zoals een lamp, op aan te sluiten.

### **CONTROLEER OF WINDOWS DE PRINTER HERKENT.**

*Windows XP:*

- 1** Klik op **Start** → **Configuratiescherm** → **Printers en andere hardware** → **Reeds geïnstalleerde printers en faxprinters weergeven**.
- 2** Als de printer wordt vermeld, klikt u met de rechtermuisknop op het printerpictogram.
- 3** Klik op **Eigenschappen** → **Poorten**. Zorg er bij een parallelle printer voor dat de instelling voor **Afdrukken naar de volgende poort(en): LPT1 (Printerpoort)** is. Zorg er bij een USB-printer voor dat de instelling voor **Afdrukken naar de volgende poort(en): USB** is.

*Windows Vista:*

- 1** Klik op **Start**  → **Configuratiescherm** → **Hardware en geluiden** → **Printer**.
- 2** Als de printer wordt vermeld, klikt u met de rechtermuisknop op het printerpictogram.
- 3** Klik op **Eigenschappen** en vervolgens op **Poorten**.
- 4** Wijzig de instellingen, indien nodig.

### **INSTALLEER HET PRINTERSTUURPROGRAMMA OPNIEUW.**

Raadpleeg de documentatie bij de printer voor instructies.

# Scannerproblemen



**LET OP:** Voordat u begint met de procedures in deze sectie, moet u de veiligheidsinstructies in de *Productinformatiegids* volgen.



**N.B.:** Als u technische ondersteuning voor uw scanner nodig hebt, neemt u contact op met de scannerfabrikant.

## **RAADPLEEG DE DOCUMENTATIE DIE BIJ DE SCANNER WERD GELEVERD.**

Raadpleeg de documentatie die bij de scanner werd geleverd voor installatie- en probleemoplossingsinformatie.

**ONTGRENDEL DE SCANNER.** Zorg ervoor dat uw scanner is ontgrendeld (indien deze is voorzien van een vergrendelingslipje of -knop).

**START DE COMPUTER OPNIEUW OP EN PROBEER OPNIEUW MET DE SCANNER TE WERKEN.**

## **CONTROLEER OF ALLE KABELS OP DE JUISTE WIJZE ZIJN AANGESLOTEN.**

- Raadpleeg de documentatie bij de scanner voor meer informatie over de kabelconnectoren.
- Controleer of de scannerkabels goed zijn aangesloten op de scanner en de computer.

## **CONTROLEER OF MICROSOFT WINDOWS DE SCANNER HERKENT.**

*Windows XP:*

- 1 Klik op Start → Configuratiescherm → Printers en andere hardware → Scanners en camera's.
- 2 Als uw scanner wordt vermeld, herkent Windows de scanner

*Windows Vista:*

- 1 Klik op Start  → Configuratiescherm → Hardware en geluiden → Scanners en camera's.
- 2 Als uw scanner wordt vermeld, herkent Windows de scanner.

## **INSTALLEER HET SCANNERSTUURPROGRAMMA OPNIEUW.**

Raadpleeg de documentatie bij de scanner voor instructies.

# Problemen met geluid en luidsprekers



**LET OP:** Voordat u begint met de procedures in deze sectie, moet u de veiligheidsinstructies in de *Productinformatiegids* volgen.

## Er komt geen geluid uit de luidsprekers



**N.B.:** De volumecontrole van sommige MP3-spelers schakelt de volume-instellingen van Windows uit. Als u naar MP3-nummers hebt geluisterd, moet u nagaan of u het volume van de speler lager of zelfs uit hebt gezet.

**CONTROLEER DE KABELAANSLUITINGEN VAN DE LUIDSPREKERS.** Controleer of de luidsprekers zijn aangesloten zoals is weergegeven in het setupdiagram dat bij de luidsprekers is geleverd. Als u een geluidskaart hebt gekocht, controleer dan of de luidsprekers zijn aangesloten op de kaart.

**ZORG DAT DE JUISTE GELUIDSOPTIE IS INGESCHAKELD IN HET BIOS (SYSTEM SETUP-PROGRAMMA).** Zie het gedeelte “System Setup” op pagina 215.

**CONTROLEER OF DE SUBWOOFER EN DE LUIDSPREKERS ZIJN INGESCHAKELD.** Raadpleeg het installatieschema dat bij de luidsprekers is geleverd. Als uw luidsprekers zijn voorzien van volumeregelaars, moet u het volume, de bastonen of de hoge tonen bijstellen om vervorming te voorkomen.

**PAS HET VOLUMENIVEAU IN WINDOWS AAN.** Klik of dubbelklik op het luidsprekerpictogram rechtsonder op het scherm. Controleer of het volume omhoog is bijgesteld en of het geluid niet is gedempt.

**MAAK DE KOPTELEFOON LOS VAN DE KOPTELEFOONAANSLUITING.** Het geluid uit de luidsprekers wordt automatisch uitgeschakeld wanneer de koptelefoon wordt aangesloten op koptelefoonconnector van het voorpaneel.

**TEST HET STOPCONTACT.** Controleer of er spanning op het stopcontact staat door er een ander apparaat, zoals een lamp, op aan te sluiten.

**VERWIJDER MOGELIJKE STORINGSBRONNEN.** Schakel ventilatoren, tl-lampen of halogeenlampen in de buurt uit om te controleren of er sprake is van interferentie.

**INSTALLEER HET STUURPROGRAMMA VOOR GELUID OPNIEUW.** Zie het gedeelte “Stuurprogramma's handmatig installeren” op pagina 113.

**VOER DE PROBLEEMOPLOSSER VOOR HARDWARE UIT.** Zie het gedeelte “Problemen met software en hardware oplossen in Microsoft Windows® XP en Windows Vista®” op pagina 114.

## Er komt geen geluid uit de hoofdtelefoon

**CONTROLEER DE KABELAANSLUITING VAN DE KOPTELEFOON.** Controleer of de kabel van de hoofdtelefoon stevig in de hoofdtelefoonconnector is gestoken (zie “Vooraanzicht van de computer” op pagina 19).

**PAS HET VOLUMENIVEAU IN WINDOWS AAN.** Klik of dubbelklik op het luidsprekerpictogram rechtsonder op het scherm. Controleer of het volume omhoog is bijgesteld en of het geluid niet is gedempt.

**ZORG DAT DE JUISTE GELUIDSOPTIE IS INGESCHAKELD IN HET BIOS (SYSTEM SETUP-PROGRAMMA).** Zie het gedeelte “System Setup” op pagina 215.



# Problemen met de weergave en het beeldscherm



**LET OP:** Voordat u begint met de procedures in deze sectie, moet u de veiligheidsinstructies in de *Productinformatiegids* volgen.



**N.B.:** Raadpleeg de documentatie bij de monitor voor de procedures voor het oplossen van problemen.

## Als het beeldscherm leeg is

### **CONTROLEER DE KABELAANSLUITING VAN DE MONITOR.**

- Ga na of de monitorkabel is aangesloten zoals in het installatieschema voor de computer wordt weergegeven.  
Als de computer een optionele videokaart bevat, controleert u of de monitorkabel op de kaart is aangesloten in plaats van op de videoconnector op het moederbord.
- Als u een grafische verlengkabel gebruikt en het probleem is opgelost nadat u de kabel hebt verwijderd, is de kabel defect.
- Verwissel het netsnoer van de computer en de monitor om te bepalen of het netsnoer defect is.
- Controleer de connector op verbogen of gebroken pinnen (het is normaal dat bij connectoren van monitorkabels pinnen ontbreken).

**CONTROLEER HET AAN/UIT-LAMPJE VAN DE MONITOR.** Als het aan/uit-lampje uit is, drukt u stevig op de knop om ervoor te zorgen dat de monitor is ingeschakeld. Als het aan/uit-lampje brandt of knippert, krijgt de monitor stroom. Als het aan/uit-lampje knippert, drukt u op een toets op het toetsenbord of beweegt u de muis.

**TEST HET STOPCONTACT.** Controleer of er spanning op het stopcontact staat door er een ander apparaat, zoals een lamp, op aan te sluiten.

**CONTROLEER DE DIAGNOSTISCHE LAMPJES.** Zie het gedeelte “Pieptoncodes” op pagina 101.

## Als het beeldscherm moeilijk te lezen is

**CONTROLEER DE MONITORINSTELLINGEN.** Raadpleeg de documentatie bij de monitor voor instructies voor het aanpassen van het contrast en de helderheid, het demagnetiseren (degaussing) van de monitor en het uitvoeren van de zelftest.

**PLAATS DE SUBWOOFER UIT DE BUURT VAN DE MONITOR.** Als uw luidsprekersysteem een subwoofer bevat, zorg dan dat u de subwoofer op minimaal 60 cm afstand van de monitor plaatst.

**PLAATS DE MONITOR UIT DE BUURT VAN EXTERNE STROOMBRONNEN.** Ventilatoren, tl-lampen, halogeenlampen en andere elektrische apparaten kunnen trillingen op het scherm veroorzaken. Schakel de apparaten in de buurt van de monitor uit om te controleren op interferentie.

**DRAAI DE MONITOR OM SCHITTERING VAN ZONLICHT EN MOGELIJKE INTERFERENTIE TE VOORKOMEN.**

**PAS DE WINDOWS-BEELDSCHERMINSTELLINGEN AAN.**

*Windows XP:*

- 1 Klik op **Start** → **Configuratiescherm** → **Vormgeving en thema's**.
- 2 Klik op het gedeelte dat u wilt wijzigen of klik op het pictogram **Beeldscherm**.
- 3 Probeer de verschillende instellingen voor **Kleurkwaliteit** en **Beeldschermresolutie** uit.

*Windows Vista:*

- 1 Klik op **Start**  → **Configuratiescherm** → **Hardware en geluiden** → **Persoonlijke instellingen** → **Beeldscherminstellingen**.
- 2 Pas indien nodig de instellingen aan voor **Resolutie** en **Kleurinstellingen**.

# Tips voor het oplossen van problemen

## Aan/uit-lampjes

 **LET OP:** Voordat u begint met de procedures in deze sectie, moet u de veiligheidsinstructies in de *Productinformatiegids* volgen.

Het lampje van de aan/uit-knop (tweekleurige led) op de voorkant van de computer licht op en knippert of brandt ononderbroken om verschillende toestanden aan te geven:

- Als het aan/uit-lampje uit is, is de computer uitgeschakeld of krijgt deze geen stroom.
  - Sluit een uiteinde van de stroomkabel opnieuw aan op de stroomaansluiting op de computer, en sluit het andere uiteinde van de stroomkabel aan op het stopcontact.
  - Als de computer is aangesloten op een stekkerdoos, gaat u na of de stekkerdoos is aangesloten op een stopcontact en of de stekkerdoos is ingeschakeld. Omzeil voedingsbeschermingsapparaten, stekkerdozen en verlengkabels om te controleren of de computer aangaat.
  - Controleer of er spanning op het stopcontact staat door er een ander apparaat, zoals een lamp, op aan te sluiten.
- Ga als volgt te werk als het aan/uit-lampje gestaag blauw brandt en de computer niet reageert:
  - Ga na of het beeldscherm is aangesloten en of het aan staat.
  - Zie “Pieptoncodes” op pagina 101 als het beeldscherm is aangesloten en aan staat.

- Als het aan/uit-lampje blauw knippert, staat de computer in de stand-bymodus. Druk op een toets op het toetsenbord, beweeg de muis of druk op de aan/uit-knop om de normale werking te hervatten. Ga als volgt te werk als het aan/uit-lampje blauw is en de computer niet reageert:
  - Ga na of het beeldscherm is aangesloten en of het aan staat.
  - Zie “Pieptooncodes” op pagina 101 als het beeldscherm is aangesloten en aan staat.
- Als het aan/uit-lampje oranje knippert, krijgt de computer stroom, maar is er mogelijk een probleem met een apparaat of is een apparaat onjuist geïnstalleerd.
  - Verwijder de geheugenmodules en plaats ze terug (zie “Geheugen” op pagina 142).
  - Verwijder alle kaarten en plaats ze terug (zie “Kaarten” op pagina 148).
  - Verwijder indien van toepassing de grafische kaart en plaats deze kaart terug (zie “Kaarten” op pagina 148).
- Als het aan-uitlampje ononderbroken oranje brandt, is er mogelijk een probleem met de stroomvoorziening of een storing in een intern apparaat.
  - Controleer of alle voedingskabels goed zijn aangesloten op het moederbord (zie “Onderdelen van het moederbord” op pagina 128).
  - Controleer of de voedingskabel en de kabel van het voorpaneel goed zijn aangesloten op het moederbord (zie “Onderdelen van het moederbord” op pagina 128).

# Pieptoncodes

Uw computer kan tijdens het opstarten een reeks pieptonen laten horen als fouten of problemen niet op de monitor kunnen worden weergegeven. Deze reeks pieptonen, ook wel een piepcode genaamd, identificeert een probleem. Een mogelijke piepcode bestaat uit een herhaalde reeks van drie korte pieptonen. Deze piepcode geeft aan dat er mogelijk een probleem met het moederbord is opgetreden.

Als uw computer een piepton laat horen tijdens het opstarten, dient u het volgende te doen:

- 1 Schrijf de pieptoncode op.
- 2 Voer Dell Diagnostics (Dell-diagnostiek) uit om een eventuele ernstigere oorzaak vast te stellen (zie “Dell Diagnostics (Dell-diagnostiek)” op pagina 105).

<b>Code (herhaalde korte pieptonen)</b>	<b>Beschrijving</b>	<b>Mogelijke oplossing</b>
1	Fout in de BIOS-controlesom. Mogelijke moederbordfout.	Neem contact op met Dell.
2	Er zijn geen geheugenmodules gedetecteerd	<ol style="list-style-type: none"><li>1 Als u twee of meer geheugenmodules hebt aangebracht, dient u de modules te verwijderen. Plaats één module terug (zie “Geheugen plaatsen” op pagina 144) en start de computer opnieuw op. Als de computer normaal start, dient u de volgende module terug te plaatsen. Ga door tot u een defecte module hebt geïdentificeerd of tot u alle modules foutvrij hebt teruggeplaatst.</li><li>2 Plaats, indien beschikbaar, een goed werkend geheugen van hetzelfde type in de computer (zie “Geheugen plaatsen” op pagina 144).</li><li>3 Neem contact op met Dell als het probleem zich blijft voordoen.</li></ol>

<b>Code (herhaalde korte pieptonen)</b>	<b>Beschrijving</b>	<b>Mogelijke oplossing</b>
3	Mogelijke storing in het moederbord.	Neem contact op met Dell.
4	RAM-lees/schrijffout	<p><b>1</b> Controleer of er geen speciale geheugen-module-/geheugenconnectorvereisten van kracht zijn (zie “Richtlijnen voor het plaatsen van geheugen” op pagina 142).</p> <p><b>2</b> Ga na of de “Richtlijnen voor het plaatsen van geheugen” op pagina 142 geheugen-modules die u plaatst, compatibel zijn met de computer.</p> <p><b>3</b> Neem contact op met Dell als het probleem zich blijft voordoen.</p>
5	Fout met realtimeklok. Mogelijke batterij- of moederbordfout.	<p><b>1</b> Plaats de batterij terug (zie “De batterij vervangen” op pagina 185).</p> <p><b>2</b> Neem contact op met Dell als het probleem zich blijft voordoen.</p>
6	Fout tijdens Video-BIOS-test	Neem contact op met Dell.
7	Fout bij testen van CPU-cache	Neem contact op met Dell.

## Systemberichten



**N.B.:** Als een systeemmelding niet in de onderstaande tabel wordt vermeld, raadpleegt u de documentatie die bij het besturingssysteem werd geleverd of bij het programma dat werd uitgevoerd toen het bericht verscheen.

**ALERT! PREVIOUS ATTEMPTS AT BOOTING THIS SYSTEM HAVE FAILED AT CHECKPOINT [NNNN]. FOR HELP IN RESOLVING THIS PROBLEM, PLEASE NOTE THIS CHECKPOINT AND CONTACT DELL TECHNICAL SUPPORT (WAARSCHUWING! EERDERE POGINGEN OM DEZE COMPUTER OP TE STARTEN ZIJN MISLUKT BIJ CONTROLEPUNT [NNNN]. NOTEER DIT CONTROLEPUNT EN NEEM CONTACT OP MET DE TECHNISCHE ONDERSTEUNING VAN DELL OM DIT PROBLEEM OP TE LOSSEN).** De computer is er drie keer achtereen niet in geslaagd om de opstartprocedure uit te voeren vanwege dezelfde fout (zie het gedeelte “Contact opnemen met Dell” op pagina 232 voor instructies).

**CMOS CHECKSUM ERROR (FOUT IN CMOS-CHECKSUM).** Mogelijk is er een storing op het moederbord opgetreden of is de RTC-batterij bijna leeg. Vervang de batterij. Zie “De batterij vervangen” op pagina 185 of zie “Contact opnemen met Dell” op pagina 232 voor technische ondersteuning .

**CPU FAN FAILURE (DEFECTE PROCESSORVENTILATOR).** Er is een storing van de processorventilator opgetreden. Vervang de processorventilator zie het gedeelte “De processorventilator/warmteafleider vervangen” op pagina 193.

**DISKETTE DRIVE0 SEEK FAILURE (ZOEKFOUT OP DISKETTESTATION).** Er kan een kabel loszitten of de computerconfiguratie-informatie komt niet overeen met de hardwareconfiguratie. Controleer de kabelaansluitingen of zie “Contact opnemen met Dell” op pagina 232 voor hulp).

**DISKETTE READ FAILURE (LEESFOUT DISKETTE).** De diskette is defect of er zit een kabel los. Vervang de diskette/controleer of er een kabel los zit.

**HARD-DISK DRIVE FAILURE (LEESFOUT VASTE SCHIJF).** Mogelijke storing in de vaste schijf tijdens de POST voor de vaste schijf. Controleer kabels / verwissel de vaste schijven of zie “Contact opnemen met Dell” op pagina 232 voor hulp.

**HARD-DISK DRIVE READ FAILURE (LEESFOUT VASTE SCHIJF).** Mogelijk is er tijdens de opstarttest voor de vaste schijf een storing op de vaste schijf opgetreden (zie voor instructies het gedeelte “Contact opnemen met Dell” op pagina 232).

**KEYBOARD FAILURE (TOETSENBORD WERKT NIET).** Er is een storing van het toetsenbord opgetreden of de stekker van het toetsenbord zit los (zie het gedeelte “Problemen met het toetsenbord” op pagina 82).

**NO BOOT DEVICE AVAILABLE (GEEN OPSTARTBRON BESCHIKBAAR).**

De vaste schijf bevat geen opstartbare partitie, het diskettestation bevat geen opstartbare diskette, de kabel van de vaste schijf of het diskettestation is los of er is geen opstartbron aanwezig.

- Als het diskettestation als opstartbron is ingesteld, moet u ervoor zorgen dat het station een opstartbare diskette bevat.
- Als de vaste schijf als opstartbron is ingesteld, moet u controleren of alle kabels op juiste wijze zijn aangesloten en of het station op juiste wijze is geïnstalleerd en als opstartbron is gepartitioneerd.
- Open het System Setup-programma en controleer of de opstartvolgorde juist is (zie “System Setup openen” op pagina 215).

**NO TIMER TICK INTERRUPT.** Mogelijk is een chip op het moederbord of het moederbord zelf defect (zie “Contact opnemen met Dell” op pagina 232 voor hulp).

**NON-SYSTEM DISK OR DISK ERROR (GEEN SYSTEEMSCHIJF OF SCHIJFFOET).**

Vervang de diskette door een diskette met een opstartbaar besturingssysteem of haal de diskette uit station A en start de computer opnieuw op.



**NOT A BOOT DISKETTE (GEEN OPSTARTDISKETTE).**

Plaats een opstartbare diskette en start de computer opnieuw op.

**USB OVER CURRENT ERROR (FOUT DOOR TE HOGE STROOMSTERKTE USB).**

Koppel het USB-apparaat los. Gebruik een externe stroombron voor het USB-apparaat.

**NOTICE – HARD DRIVE SELF MONITORING SYSTEM HAS REPORTED THAT A PARAMETER HAS EXCEEDED ITS NORMAL OPERATING RANGE. DELL RECOMMENDS THAT YOU BACK UP YOUR DATA REGULARLY. A PARAMETER OUT OF RANGE MAY OR MAY NOT INDICATE A POTENTIAL HARD DRIVE PROBLEM (KENNISGEVING – HET ZELFCONTROLLEREND SYSTEEM VAN DE VASTE SCHIJF HEEFT AANGEGEVEN DAT EEN VAN DE PARAMETERS HET NORMALE GEBRUIKSBEREIK HEEFT OVERSCHREDEN. DELL RAADT U AAN OM REGELMATIG EEN RESERVEKOPIE VAN UW GEGEVENS TE MAKEN. ALS EEN PARAMETER BUITEN HET BEREIK LIGT, KAN DIT DUIDEN OP EEN MOGELIJK PROBLEEM MET DE VASTE SCHIJF).** S.M.A.R.T-fout, mogelijke HDD-fout. Deze functie kan worden in- en uitgeschakeld via het systeemsetupprogramma (de BIOS-instellingen).

## Dell Diagnostics (Dell-diagnostiek)



**LET OP:** Voordat u begint met de procedures in deze sectie, moet u de veiligheidsinstructies in de *Productinformatiegids* volgen.

### Als u gebruik maakt van Dell Diagnostics

Als er zich een probleem voordoet met uw computer, moet u eerst de controles uitvoeren die worden beschreven in Vastlopen en softwareproblemen (zie “Vastlopen en softwareproblemen” op pagina 83) en moet u eerst Dell Diagnostics (Dell-diagnostiek) uitvoeren voordat u contact met Dell opneemt voor technische hulp.

Het is raadzaam om deze procedures af te drukken voordat u begint.



**KENNISGEVING:** Dell Diagnostics werkt alleen op Dell™-computers.



**N.B.:** De *Drivers and Utilities Media* is optioneel en is mogelijk niet met uw computer meegeleverd.

Raadpleeg het gedeelte “System Setup” op pagina 215 voor instructies met betrekking tot het controleren van de configuratiegegevens voor uw computer. Controleer of het apparaat dat u wilt testen in het systeemsetupprogramma wordt weergegeven en is geactiveerd.

Start Dell Diagnostics (Dell-diagnostiek) vanaf de vaste schijf of vanaf de *Drivers and Utilities Media*.

## **Dell Diagnostics (Dell-diagnostiek) starten vanaf de vaste schijf**

Het hulpprogramma Dell Diagnostics bevindt zich op een verborgen partitie op de vaste schijf.



**N.B.:** Raadpleeg het gedeelte “Contact opnemen met Dell” op pagina 232 als uw computer geen beeld geeft.

- 1 Controleer of de computer is aangesloten op een stopcontact dat naar behoren werkt.
- 2 Zet de computer aan of start deze opnieuw op.
- 3 Druk op <F12> zodra het DELL™-logo verschijnt. Selecteer **Boot to Utility Partition** (opstarten vanaf partitie van hulpprogramma) in het opstartmenu en druk op <Enter>.





**N.B.:** Als u te lang wacht en het logo van het besturingssysteem verschijnt, wacht u totdat het bureaublad van Microsoft® Windows® wordt weergegeven. Vervolgens sluit u de computer af en probeert u het opnieuw.



**N.B.:** Als een bericht wordt weergegeven dat er geen partitie met een diagnostisch hulpprogramma is gevonden, voert u Dell Diagnostics uit vanaf de *Drivers and Utilities Media*.

- 4 Druk op een toets om Dell Diagnostics vanaf de verborgen partitie op de vaste schijf te starten.

## Dell Diagnostics starten vanaf de *Drivers and Utilities Media*

- 1 Plaats de *Drivers and Utilities Media* in het station.
- 2 Zet de computer uit en start deze opnieuw.  
Druk zodra het DELL-logo wordt weergegeven, onmiddellijk op F12.
  -  **N.B.:** Als u te lang wacht en het logo van het besturingssysteem verschijnt, wacht u totdat het bureaublad van Microsoft® Windows® wordt weergegeven. Vervolgens sluit u de computer af en probeert u het opnieuw.
  -  **N.B.:** Met de volgende stappen wordt de opstartvolgorde slechts eenmalig gewijzigd. De volgende keer dat u weer opstart zal de computer dit doen volgens de programma's aangegeven in de instellingen van het systeem.
- 3 Wanneer de lijst met opstartapparaten verschijnt, markeert u het cd/dvd/cd-rw-station en drukt u op <Enter>.
- 4 Kies in het menu dat wordt weergegeven, de optie **Boot from CD-ROM** (Opstarten vanaf cd) en druk op <Enter>.
- 5 Typ 1 om het cd-menu te starten en druk op <Enter> om verder te gaan.
- 6 Selecteer **Run the Dell 32-bit Diagnostics** (32-bits Dell-diagnostiek uitvoeren) in de genummerde lijst. Als er meerdere versies worden aangegeven, moet u de versie selecteren die op uw computer van toepassing is.
- 7 Wanneer het **hoofdmenu** van Dell Diagnostics wordt weergegeven, selecteert u de test die u wilt uitvoeren.

## Hoofdmenu Dell Diagnostics

- 1 Nadat Dell Diagnostics is geladen en het **hoofdmenu** wordt weergegeven, klikt u op de knop voor de gewenste optie.



**N.B.:** Het wordt aanbevolen om **Test System** (Computer testen) te selecteren om een volledige test van uw computer uit te voeren.

Optie	Functie
Test Memory (Geheugen testen)	Hiermee voert u een geheugentest uit
Test System (Computer testen)	Hiermee voert u een diagnostische scan van de computer uit
Exit (Afsluiten)	Hiermee sluit u Dell Diagnostics af

- 2 Nadat u in het hoofdmenu de optie **Test System** (Computer testen) hebt geselecteerd, verschijnt het volgende menu:



**N.B.:** U wordt aangeraden om in het onderliggende menu **Extended Test** (Uitgebreide test) te selecteren om een grondiger test uit te voeren van de apparaten binnen de computer.

Optie	Functie
Express Test (Snelle test)	Hiermee voert u een snelle test van de apparaten binnen de computer uit. Deze test neemt normaliter 10 tot 20 minuten in beslag.
Extended Test (Uitgebreide test)	Hiermee voert u een grondige test van de hardware binnen de computer uit. Deze test neemt normaliter minimaal een uur in beslag.
Custom Test (Aangepaste test)	Hiermee kunt u een specifiek apparaat testen of zelf bepalen welke tests worden uitgevoerd.
Symptom Tree (Symptoomstructuur)	Deze optie stelt u in staat om tests te selecteren op basis van de probleemsymptomen. Met behulp van deze optie geeft u lijst van de meest voorkomende symptomen weer.

- 3 Als er tijdens een test een probleem wordt gedetecteerd, wordt er een bericht weergegeven met de foutcode en een beschrijving van het probleem. Noteer de foutcode en een beschrijving van het probleem en raadpleeg het gedeelte “Contact opnemen met Dell” op pagina 232.



**N.B.:** Het serviceplaatje van de computer bevindt zich bovenaan elk testvenster. Als u contact opneemt met Dell, zullen de medewerkers van de technische ondersteuning naar het serviceplaatje vragen.

- 4 Wanneer u een test uitvoert van de optie **Custom Test** (Aangepaste test) of **Symptom Tree** (Symptomenstructuur), kunt u voor meer informatie over de test op een van de tabbladen klikken die in de volgende tabel worden beschreven.

Tabblad	Functie
Results (Resultaten)	Geeft de resultaten van de test weer, samen met eventuele foutcondities die zijn aangetroffen.
Errors (Fouten)	Geeft de aangetroffen foutcondities weer en een beschrijving van het probleem.
Help	Geeft een beschrijving van de test en mogelijke vereisten voor het uitvoeren van de test.
Configuration (Configuratie)	Geeft de hardwareinstellingen voor het geselecteerde apparaat weer.  Dell Diagnostics haalt configuratiegegevens op voor alle apparaten in het systeemsetupprogramma, het geheugen, verschillende interne tests en geeft de informatie weer in de lijst met apparaten in het linkervenster van het scherm. Mogelijk worden in het apparaatoverzicht niet de namen van alle onderdelen weergegeven die zijn geïnstalleerd in of aangesloten op de computer.
Parameters	Hiermee kunt u de test aanpassen door de testinstellingen te wijzigen.

- 5 Wanneer de tests zijn voltooid, sluit u het testscherm om terug te keren naar het scherm met het **hoofdmenu**. Als u Dell Diagnostics wilt afsluiten en de computer opnieuw wilt opstarten, sluit u het **hoofdmenu**.
- 6 Verwijder de *Drivers and Utilities Media* (indien van toepassing).

# Stuurprogramma's

## Wat is een stuurprogramma?

Een stuurprogramma is een programma waarmee een apparaat, zoals een printer, muis of toetsenbord, wordt bestuurd. Voor alle apparaten is een stuurprogramma nodig.

Een stuurprogramma fungeert als omzetter voor het apparaat en de overige programma's die het apparaat gebruiken. Elk apparaat beschikt over een eigen reeks speciale opdrachten die alleen door het bijbehorende stuurprogramma worden herkend.

Wanneer Dell de computer heeft geleverd, zijn de benodigde stuurprogramma's al geïnstalleerd; u hoeft verder niets te installeren of configureren.



**KENNISGEVING:** Op de *Drivers and Utilities* Media kunnen stuurprogramma's staan voor besturingssystemen die niet op uw computer voorkomen.

Zorg ervoor dat u de juiste software voor uw besturingssysteem installeert.

Een groot aantal stuurprogramma's, bijvoorbeeld die voor uw toetsenbord, zijn in het besturingssysteem Microsoft Windows ingebouwd. In de volgende gevallen moet u mogelijk zelf stuurprogramma's installeren:

- U voert een upgrade van het besturingssysteem uit
- U installeert het besturingssysteem opnieuw
- U sluit een nieuw apparaat aan of u installeert een nieuw apparaat

## Stuurprogramma's controleren

Als u problemen met een apparaat ondervindt, controleer dan of het stuurprogramma de bron van het probleem is en werk het stuurprogramma indien nodig bij.

- 1 Klik op **Start**  en klik met de rechtermuisknop op **Computer**.
- 2 Klik op **Eigenschappen** → **Apparaatbeheer**.



**N.B.:** Mogelijk wordt **Gebruikersaccountbeheer** weergegeven (aan de linkerzijde, onder het venster **Taken**). Als u een beheerder op de computer bent, klikt u op **Doorgaan**; anders neemt u contact op met de beheerder om door te gaan.

Controleer of er een apparaat in de lijst voorkomt met een uitroepteken (een gele cirkel met een [!]) op het pictogram voor het apparaat.

Als u een uitroepteken naast de naam van het apparaat ziet staan, moet u het stuurprogramma mogelijk opnieuw installeren of een nieuw stuurprogramma installeren (zie “Stuurprogramma's en hulpprogramma's opnieuw installeren” op pagina 111).

## Stuurprogramma's en hulpprogramma's opnieuw installeren



**KENNISGEVING:** U vindt goedgekeurde stuurprogramma's voor Dell™-computers op de Dell Support-website op [support.dell.com](http://support.dell.com) en op de *Drivers and Utilities Media*. Als u stuurprogramma's installeert die afkomstig zijn van een andere bron, loopt u het risico dat uw computer niet meer goed functioneert.



### De functie Vorig stuurprogramma in Windows gebruiken

Als u problemen met uw computer ondervindt nadat u een stuurprogramma hebt bijgewerkt of geïnstalleerd, dient u met de functie Vorig stuurprogramma in Windows het stuurprogramma te vervangen door de vorige geïnstalleerde versie van het stuurprogramma.

*Windows XP:*

- 1 Klik op **Start** → **Deze computer** → **Eigenschappen** → **Hardware** → **Apparaatbeheer**.
- 2 Klik met de rechtermuisknop op het apparaat waarvoor een nieuw stuurprogramma is geïnstalleerd en klik op **Eigenschappen**.
- 3 Klik op het tabblad **Stuurprogramma's tab** → **Stuurprogramma terugzetten**.

Windows Vista:

- 1 Klik op **Start**  en klik met de rechtermuisknop op **Computer**.
- 2 Klik op **Eigenschappen** → **Apparaatbeheer**.  
 **N.B.:** Het venster **Gebruikersaccountbeheer** wordt mogelijk weergegeven. Als u een beheerder op de computer bent, klik dan op **Doorgaan**; neem anders contact op met de beheerder om naar **Apparaatbeheer** te gaan.
- 3 Klik met de rechtermuisknop op het apparaat waarvoor een nieuw stuurprogramma is geïnstalleerd en klik op **Eigenschappen**.
- 4 Klik op het tabblad **Stuurprogramma's** → **Stuurprogramma terugzetten**.

Als Stuurprogramma terugzetten het probleem niet kon oplossen, moet u Systeemherstel gebruiken (zie “Het besturingssysteem herstellen” op pagina 115) om de computer te herstellen naar de stand waarin deze zich bevond voordat u het nieuwe stuurprogramma installeerde.

### **De *Drivers and Utilities* Media gebruiken**

Als het probleem zich niet laat verhelpen met Vorig stuurprogramma of Systeemherstel (“Het besturingssysteem herstellen” op pagina 115), dient u het stuurprogramma opnieuw te installeren vanaf de *Drivers and Utilities* Media.

- 1 Ga naar het bureaublad van Windows en plaats de *Drivers and Utilities* Media in het cd/dvd-station.  
Als dit de eerste keer is dat u de *Drivers and Utilities* Media gebruikt, gaat u naar stap 2. Zo niet, gaat u naar stap 5.
- 2 Als het installatieprogramma van de *Drivers and Utilities* Media start, volgt u de aanwijzingen op het scherm.
- 3 Wanneer het venster **De wizard InstallShield is voltooid** wordt weergegeven, dient u de *Drivers and Utilities* Media te verwijderen. Klik op **Voltooien** om de computer opnieuw op te starten.
- 4 Plaats de *Drivers and Utilities* Media weer in het station wanneer het Windows-bureaublad weer wordt weergegeven.



- 5 Klik in het welkomstscherm **Welcome Dell System Owner** (Welkom, gebruiker van het Dell-systeem) op **Volgende**.



**N.B.:** De *Drivers and Utilities Media* geeft alleen stuurprogramma's weer voor hardware die binnen uw computer is geïnstalleerd. Als u extra hardware hebt geïnstalleerd, staan de stuurprogramma's voor de nieuwe hardware mogelijk niet op de *Drivers and Utilities Media*. Als de bewuste stuurprogramma's niet worden weergegeven, sluit u het programma van de *Drivers and Utilities Media* af. Raadpleeg de documentatie die u bij de apparatuur hebt gekregen voor informatie over stuurprogramma's.

Er wordt een bericht weergegeven waarin staat dat *Drivers and Utilities* hardware op uw computer heeft aangetroffen.

De stuurprogramma's waarvan uw computer gebruikmaakt, worden automatisch weergegeven in het scherm **My Drivers — The Drivers and Utilities media has identified these components in your system** (Mijn stuurprogramma's – Drivers and Utilities Media heeft de volgende onderdelen op uw systeem aangetroffen).

- 6 Klik op het stuurprogramma dat u opnieuw wilt installeren en volg de instructies op het scherm.

Als een bepaald stuurprogramma niet voorkomt, is dat stuurprogramma niet nodig voor uw besturingssysteem.

### **Stuurprogramma's handmatig installeren**

Ga als volgt te werk nadat u de bestanden voor het stuurprogramma naar de vaste schijf hebt uitgepakt, zoals in het vorige gedeelte beschreven:

- 1 Klik op **Start**  en klik met de rechtermuisknop op **Computer**.
- 2 Klik op **Eigenschappen** → **Apparaatbeheer**.



**N.B.:** Het venster **Gebruikersaccountbeheer** wordt mogelijk weergegeven. Als u een beheerder op de computer bent, klik dan op **Doorgaan**; neem anders contact op met de beheerder om naar **Apparaatbeheer** te gaan.

- 3 Dubbelklik op het type apparaat waarvoor u het stuurprogramma installeert (bijvoorbeeld **Audio** of **Video**).
- 4 Dubbelklik op de naam van het apparaat waarvoor u het stuurprogramma wilt installeren.

- 5 Klik op het tabblad **Stuurprogramma**→ **Stuurprogramma bijwerken**→ **Doorzoek mijn computer voor stuurprogramma's**.
- 6 Klik op **Bladeren** en blader naar de locatie waarnaar u de stuurprogramma-bestanden al hebt gekopieerd.
- 7 Als de naam van het stuurprogramma wordt weergegeven, klikt u op de naam van het stuurprogramma en vervolgens op→ **OK**→ **Volgende**.
- 8 Klik op **Voltooien** en start de computer opnieuw op.

## Problemen met software en hardware oplossen in Microsoft Windows<sup>®</sup> XP en Windows Vista<sup>®</sup>

Als een apparaat tijdens de installatie van het besturingssysteem niet wordt gedetecteerd of als het wel wordt gedetecteerd maar niet juist wordt geconfigureerd, kunt u de Probleemoplosser voor hardware gebruiken om het compatibiliteitsprobleem op te lossen.

U start de Probleemoplosser voor hardware als volgt:

*Windows XP:*

- 1 Klik op **Start**→ **Help en ondersteuning**.
- 2 Typ `hardware troubleshooter` (probleemoplosser voor hardware) in het zoekveld en druk op <Enter> om de zoekactie te starten.
- 3 Klik in het gedeelte **Een probleem oplossen** op **Probleemoplosser voor hardware**.
- 4 Selecteer in de lijst **Probleemoplosser voor hardware** de optie die het probleem het beste omschrijft en klik op **Volgende** om de overige stappen voor probleemoplossing te volgen.

*Windows Vista:*

- 1 Klik op de knop **Start** van Windows Vista  en klik op **Help en ondersteuning**.
- 2 Typ `hardware troubleshooter` (probleemoplosser voor hardware) in het zoekveld en druk op <Enter> om de zoekactie te starten.

Selecteer in de zoekresultaten de optie die het probleem het beste omschrijft en volg de overige stappen om het probleem op te lossen.

## Het besturingssysteem herstellen

U kunt het besturingssysteem van uw computer op de volgende manieren herstellen:

- Met Systeemherstel van Microsoft Windows XP en Windows Vista kunt u de computer terugzetten in een eerdere staat zonder dat gegevensbestanden verloren gaan. Gebruik Systeemherstel als eerste oplossing voor het herstellen van het besturingssysteem met behoud van de gegevensbestanden.
- Met Dell PC Restore van Symantec kunt u de vaste schijf terugzetten naar de staat op het moment dat u de computer kocht. Met Dell PC Restore worden alle gegevens op de vaste schijf definitief verwijderd. Ook worden alle toepassingen verwijderd die u hebt geïnstalleerd nadat u de computer hebt ontvangen. Gebruik PC Restore alleen als u het probleem niet kunt oplossen met Systeemherstel.
- *Als u een cd met het besturingssysteem bij de computer hebt ontvangen, kunt u deze gebruiken om het besturingssysteem te herstellen. Gebruik de cd *alleen* als u het probleem niet kunt oplossen met Systeemherstel.*

### Microsoft® Windows® Systeemherstel gebruiken

De besturingssystemen van Windows bieden een optie Systeemherstel, waarmee u uw computer terug kunt zetten naar een eerdere besturingsstatus (zonder dat dit van invloed is op uw gegevensbestanden) als de computer niet meer goed functioneert na wijzigingen aan de hardware, software of andere systeeminstellingen. Alle wijzigingen die Systeemherstel aan uw computer aanbrengt, kunnen volledig ongedaan worden gemaakt.



**KENNISGEVING:** Maak regelmatig een back-up van uw gegevensbestanden. Uw gegevensbestanden worden door Systeemherstel niet gecontroleerd of hersteld.



**N.B.:** De procedures in dit document zijn geschreven voor de standaardweergave van Windows. Ze zijn dus mogelijk niet van toepassing als u de Dell™-computer op de klassieke weergave instelt.

## Systeemherstel starten



*Windows XP:*



**KENNISGEVING:** Voordat u de computer naar een eerdere werkingstoestand terugbrengt, dient u alle geopende bestanden op te slaan en te sluiten en dient u alle geopende programma's af te sluiten. Zorg ervoor dat u geen bestanden of programma's wijzigt, opent of verwijdert tot het systeemherstel is voltooid.

- 1 Klik op **Start** → **Alle programma's** → **Accessoires** → **Systeemwerkset** → **Systeemherstel**.
- 2 Klik op **Een eerdere status van deze computer herstellen** of **Een herstelpunt maken**.
- 3 Klik op **Volgende** en volg de resterende aanwijzingen op het scherm.

*Windows Vista:*

- 1 Klik op de knop **Start**  van Windows Vista en klik op **Help en ondersteuning**.
- 2 Typ **System Restore** (Systeemherstel) in het vak **Zoekopdracht** starten en druk op <Enter>.   
 **N.B.:** Het venster **Gebruikersaccountbeheer** wordt mogelijk weergegeven. Als u als beheerder op de computer bent aangemeld, klikt u op **Doorgaan**; anders neemt u contact op met de beheerder voor de rechten om door te gaan.
- 3 Klik op **Volgende** en volg de instructies op het scherm.

Mocht het probleem niet te verhelpen zijn met Systeemherstel, dan kan het nodig zijn het laatste systeemherstel ongedaan te maken.

## Het laatste systeemherstel ongedaan maken



**KENNISGEVING:** Voordat u het laatste systeemherstel ongedaan maakt, dient u alle geopende bestanden te sluiten en dient u alle geopende programma's af te sluiten. Zorg ervoor dat u geen bestanden of programma's wijzigt, opent of verwijdert tot het systeemherstel is voltooid.

*Windows XP:*

- 1 Klik op **Start**→ **Alle programma's**→ **Accessoires**→ **Systeemwerkset**→ **Systeemherstel**.
- 2 Klik op **De laatste herstelbewerking ongedaan maken** en klik op **Volgende**.

*Windows Vista:*

- 1 Klik op de knop **Start**  van Windows Vista en klik op **Help en ondersteuning**.
- 2 Typ **Systeemherstel** in het vak **Zoekopdracht starten** en druk op <Enter>.
- 3 Klik op **De laatste herstelbewerking ongedaan maken** en klik op **Volgende**.

## Systeemherstel activeren



**N.B.:** Windows Vista zal Systeemherstel niet activeren, zelfs niet als er sprake is van weinig ruimte op de vaste schijf. Om deze reden zijn de onderstaande stappen alleen van toepassing op Windows XP.

Als u Windows XP opnieuw installeert terwijl er minder dan 200 MB ruimte op de vaste schijf is, wordt Systeemherstel automatisch uitgeschakeld.

Ga als volgt te werk om te controleren of Systeemherstel is ingeschakeld:

- 1 Klik op **Start**→ **Configuratiescherm**→ **Prestaties en onderhoud**→ **Systeem**.

Klik op het tabblad **Systeemherstel** en zorg ervoor dat het selectievakje voor **Systeemherstel uitschakelen** geen vinkje bevat.

## Dell PC Restore en Dell Factory Image Restore gebruiken

 **KENNISGEVING:** Met Dell PC Restore of Dell Factory Image worden alle gegevens op de vaste schijf definitief verwijderd. Ook worden alle toepassingen of stuurprogramma's verwijderd die u hebt geïnstalleerd nadat u de computer hebt ontvangen. Maak zo mogelijk een back-up van de gegevens voordat u deze opties gebruikt. Gebruik PC Restore or Dell Factory Image Restore alleen als Systeemherstel het probleem met het besturingssysteem niet heeft kunnen oplossen.

 **N.B.:** Dell PC Restore van Symantec en Dell Factory Image Restore zijn misschien niet in alle landen of op alle computers beschikbaar.

Gebruik Dell PC Restore (Windows XP) of Dell Factory Image Restore (Windows Vista) alleen als laatste redmiddel om het besturingssysteem te herstellen. Met deze opties kunt u de vaste schijf terugbrengen in de toestand waarin deze verkeerde toen u de computer kocht. Alle programma's en bestanden die u hebt toegevoegd nadat u de computer hebt gekocht — inclusief gegevensbestanden— worden permanent van de vaste schijf verwijderd. Gegevensbestanden zijn onder andere documenten, spreadsheets, e-mailberichten, digitale foto's en muziekbestanden. Maak indien mogelijk een back-up van alle gegevens voordat u PC Restore of Dell Factory Image Restore gebruikt.

### Windows XP: Dell PC Restore

- 1 Zet de computer aan.

Tijdens het opstarten verschijnt boven aan het scherm een blauwe balk met [www.dell.com](http://www.dell.com).

- 2 Zodra u de blauwe balk ziet, drukt u op CtrlF11.

Als u niet op tijd op <Ctrl><F11> hebt gedrukt, wacht u tot de computer is opgestart en start u de computer vervolgens opnieuw op.

 **KENNISGEVING:** Als u *niet* wilt doorgaan met PC Restore, klikt u bij de volgende stap op **Reboot** (opnieuw opstarten).

- 3 Klik in het volgend scherm dat verschijnt op **Restore** (herstellen)
- 4 Klik in het volgende scherm op **Confirm** (bevestigen)

Het herstelproces is in ongeveer 6 tot 10 minuten voltooid.

- 5 Wanneer hiernaar wordt gevraagd, klikt u op **Finish** (Voltooien) om de computer opnieuw op te starten.



**N.B.:** Sluit de computer niet handmatig af. Klik op **Finish** (Voltooien) en wacht totdat de computer helemaal opnieuw is opgestart.

- 6 Wanneer u hiernaar wordt gevraagd, klikt u op **Yes** (Ja).

De computer start opnieuw op. Omdat de computer is teruggezet naar de oorspronkelijke status, verschijnen weer dezelfde schermen als toen u de computer voor de eerste keer inschakelde, zoals het scherm met de gebruiksrechtovereenkomst.

- 7 Klik op **Volgende**.

Het venster **System Restore** (Systeemherstel) wordt weergegeven en de computer wordt opnieuw opgestart.

- 8 Nadat de computer opnieuw is opgestart, klikt u op **OK**.

### **Windows Vista: Dell Factory Image Restore**

- 1 Zet de computer aan. Druk wanneer het Dell-logo verschijnt herhaaldelijk op <F8> om het venster Geavanceerde opstartopties van Vista te openen.

- 2 Selecteer **Uw computer herstellen**.

Het venster Opties voor systeemherstel wordt weergegeven.

- 3 Selecteer een toetsenbordindeling en klik op **Volgende**.

- 4 Als u toegang wilt tot de herstelopties, moet u zich aanmelden als een lokale gebruiker. Om toegang tot de opdrachtregel te krijgen, typt u `administrator` in het veld voor de gebruikersnaam en klikt u op **OK**.

- 5 Klik op **Dell Factory Image Restore**.



**N.B.:** Afhankelijk van uw configuratie kan het nodig zijn eerst Dell Factory Tools te kiezen en pas daarna Dell Factory Image Restore.

Het welkomstschermb van Dell Factory Image Restore wordt weergegeven.

- 6 Klik op **Volgende**.

Het scherm Confirm Data Deletion (Verwijdering van gegevens bevestigen) wordt weergegeven.



**KENNISGEVING:** Als u niet verder wilt met Factory Image Restore, klikt u op **Cancel** (Annuleren).

- 7 Schakel het selectievakje in om te bevestigen dat u wilt doorgaan met het formatteren van de vaste schijf en het herstellen van de fabrieksinstellingen van de systeemsoftware. Klik vervolgens op **Next** (Volgende).

Het herstelproces begint en kan vijf minuten of meer in beslag nemen.

Er wordt een bericht weergegeven wanneer het besturingssysteem en de fabriekstoepassingen naar fabriekswaarden zijn hersteld.

- 8 Klik op **Finish** (Voltooien) om het systeem opnieuw op te starten.

### Dell PC Restore verwijderen



**KENNISGEVING:** Als u het hulpprogramma Dell PC Restore van de vaste schijf verwijdert, wordt het hulpprogramma PC Restore definitief van uw computer verwijderd. Nadat u Dell PC Restore hebt verwijderd, kunt u het hulpprogramma niet meer gebruiken om het besturingssysteem van uw computer te herstellen.

Met Dell PC Restore kunt u de vaste schijf terugzetten naar de oorspronkelijke staat; de staat op het moment dat u de computer kocht. We raden u aan PC Restore *niet* van uw computer te verwijderen, ook niet om extra schijfruimte te winnen. Als u PC Restore verwijdert van de vaste schijf, kunt u dit niet ongedaan maken en kunt u PC Restore niet meer gebruiken om het besturingssysteem van de computer te herstellen in de oorspronkelijke staat.

Ga als volgt te werk om PC Restore te verwijderen:

- 1 Meld u aan bij de computer als lokale beheerder.
- 2 Ga in Windows Verkenner naar `c:\dell\utilities\DSR`.
- 3 Dubbelklik op de bestandsnaam `DSRIRRemv2.exe`.



**N.B.:** Als u zich niet aanmeldt als lokale beheerder, verschijnt er een bericht dat u zich moet aanmelden als beheerder. Klik op **Quit** (Sluiten) om u vervolgens aan te melden als lokale beheerder.



**N.B.:** Als de partitie PC Restore niet bestaat op de vaste schijf van uw computer, verschijnt er een bericht dat de partitie niet kan worden gevonden. Klik op **Quit** (Sluiten); er is geen partitie die u kunt verwijderen.

- 4 Klik op **OK** om de PC Restore-partitie op de vaste schijf te verwijderen.



- 5 Klik op **Yes** (Ja) wanneer een bevestigingsbericht wordt weergegeven.  
De PC Restore-partitie is verwijderd en de beschikbare schijfruimte wordt toegevoegd aan de toegewezen schijfruimte op de vaste schijf.
- 6 Klik in Windows Verkenner met de rechtermuisknop op **Lokaal station (C:)**, klik op **Eigenschappen** en controleer de waarde bij **Beschikbaar** om te controleren of de extra schijfruimte beschikbaar is
- 7 Klik op **Finish** (Voltooien) om het venster **PC Restore Removal** te sluiten.
- 8 Start de computer opnieuw op.

## De cd met het besturingssysteem gebruiken

### Voordat u begint

Als u overweegt om het Windows-besturingssysteem opnieuw te installeren om een probleem met een zojuist geïnstalleerd stuurprogramma te op te lossen, is het aan te bevelen eerst de functie Vorig stuurprogramma van Windows Vista te proberen (zie “De functie Vorig stuurprogramma in Windows gebruiken” op pagina 111). Wanneer Vorig stuurprogramma het probleem niet oplost, gebruikt u Systeemherstel om uw besturingssysteem terug te zetten naar de staat waarin het was voordat u het nieuwe stuurprogramma installeerde (zie “Microsoft® Windows® Systeemherstel gebruiken” op pagina 115).

 **KENNISGEVING:** Voordat u de installatie uitvoert, dient u een reservekopie te maken van alle gegevensbestanden op uw primaire vaste schijf. Bij conventionele vasteschijfconfiguraties is de primaire vaste schijf het eerste station dat door de computer wordt gedetecteerd.

Als u Windows opnieuw wilt installeren, hebt u de volgende items nodig:

- De cd Dell™ *Operating System*
- De cd *Drivers and Utilities*

 **N.B.:** De cd *Drivers and Utilities* bevat stuurprogramma's die tijdens de montage van de computer zijn geïnstalleerd. Gebruik de cd *Drivers and Utilities* om de benodigde stuurprogramma's te laden. Mogelijk zijn de cd *Drivers and Utilities* en de cd met het *besturingssysteem* niet met de computer meegeleverd. Dit is afhankelijk van de regio waar u de computer hebt aangeschaft en of u de cd's/dvd's hebt aangevraagd.

## Windows® XP of Windows Vista® opnieuw installeren

Het kan 1 tot 2 uren duren voordat het installatieproces is voltooid. Nadat u het besturingssysteem opnieuw hebt geïnstalleerd, moet u ook de apparaatstuurprogramma's, het antivirusprogramma en andere software opnieuw installeren.



**KENNISGEVING:** De cd *Operating System* biedt opties voor het opnieuw installeren van Windows XP of Windows Vista. Met deze optie worden bestanden overschreven en ook kunnen mogelijk programma's worden beïnvloed die op uw vaste schijf zijn geïnstalleerd. Installeer Windows Vista daarom niet opnieuw, tenzij een medewerker van Technical Support van Dell u vertelt dit te doen.

- 1 Sla eventuele geopende bestanden op en sluit deze en sluit eventuele geopende programma's af.
- 2 Plaats de cd *Operating System*. Klik op **Afsluiten** wanneer het bericht `Windows install` wordt weergegeven.
- 3 Start de computer opnieuw op. Druk op <F12> zodra het DELL™-logo verschijnt.





**N.B.:** Als u te lang wacht en het logo van het besturingssysteem verschijnt, wacht u totdat het bureaublad van Microsoft® Windows® wordt weergegeven. Vervolgens sluit u de computer af en probeert u het opnieuw.



**N.B.:** Met de volgende stappen wordt de opstartvolgorde slechts eenmalig gewijzigd. De volgende keer dat u weer opstart zal de computer dit doen volgens de programma's aangegeven in de instellingen van het systeem.

- 4 Wanneer de lijst met opstartbronnen verschijnt, markeert u het `cd/dvd/cd-rw-station` en drukt u op <Enter>.
- 5 Druk op een willekeurige toets om de computer **vanaf de cd** te starten.
- 6 Volg de instructies op het scherm om het instellen te voltooien.

# Onderdelen verwijderen en installeren

-  **LET OP:** Ter bescherming tegen elektrische schokken of verwonding door bewegende ventilatorschoepen of andere onverwacht letsel, dient u de computer altijd los te koppelen van het stopcontact voordat u de computerkap open.
-  **LET OP:** Gebruik de computer niet indien er panelen of afdekkingen ontbreken, zoals de computerkap, het voorpaneel, montagekaders, inzetbeugels voor het voorpaneel, enzovoort.
-  **LET OP:** Bepaalde onderdelen die in dit hoofdstuk worden beschreven, mogen alleen door een bevoegde onderhoudsmonteur worden vervangen en kunnen niet door aangepaste onderdelen worden vervangen.

## Voordat u begint

Dit hoofdstuk bevat instructies over het verwijderen en installeren van de onderdelen in uw computer. Tenzij anders vermeld, wordt voor elke procedure uitgegaan van het volgende:

- U hebt de stappen in “De computer uitzetten” op pagina 124 en “Voordat u binnen de computer gaat werken” op pagina 124 uitgevoerd.
- U hebt de veiligheidsinstructies in de *Productinformatiegids* van Dell™ gelezen.
- U kunt onderdelen vervangen of, indien los verkregen, plaatsen door de verwijderingsprocedure in omgekeerde volgorde uit te voeren.

## Aanbevolen hulpmiddelen



Voor de procedures in dit document hebt u mogelijk de volgende hulpmiddelen nodig:

- Kleine platte schroevendraaier
- Een kleine kruiskopschroevendraaier
- Klein plastic pennetje
- Een cd of dvd met een flash BIOS-update (zie de Dell Support-website op [support.dell.com](http://support.dell.com))

## De computer uitzetten



**KENNISGEVING:** Om gegevensverlies te voorkomen, moet u alle geopende bestanden opslaan en de bestanden sluiten. Sluit vervolgens alle geopende programma's voordat u de computer uitzet.

- 1 Sla eventuele geopende bestanden op en sluit deze en sluit eventuele geopende programma's af.
- 2 Klik op Start , daarna op de pijl  en ten slotte op **Afsluiten**.  
De computer wordt uitgezet nadat het besturingssysteem is afgesloten.
- 3 Controleer of de computer en alle daaraan gekoppelde apparaten uit staan. Als de computer en alle daaraan gekoppelde apparaten niet automatisch zijn afgesloten bij het uitschakelen van het besturingssysteem, dient u de aan/uit-knop minstens 8 tot 10 seconden ingedrukt te houden tot de computer uit gaat.

## Voordat u binnen de computer gaat werken

Volg de onderstaande veiligheidsrichtlijnen om uw eigen veiligheid te garanderen en de computer en werkomgeving te beschermen tegen mogelijke schade.





**LET OP:** Voordat u begint met de procedures in deze sectie, moet u de veiligheidsinstructies in de *Productinformatiegids* volgen.



**KENNISGEVING:** Ga voorzichtig met componenten en kaarten om. Raak de componenten en de contacten op kaarten niet aan. Pak kaarten bij de uiteinden vast of bij de metalen bevestigingsbeugel. Houd een component, zoals een processor, vast aan de uiteinden, niet aan de pinnen.

- ➔ **KENNISGEVING:** Alleen een bevoegde onderhoudsmonteur mag reparaties aan uw computer uitvoeren. Schade als gevolg van onderhoudswerkzaamheden die niet door Dell zijn goedgekeurd, valt niet onder de garantie.
- ➔ **KENNISGEVING:** Verwijder kabels door aan de connector of aan de kabelontlastingslus te trekken en niet aan de kabel zelf. Sommige kabels zijn voorzien van een connector met borglippen. Als u dit type kabel loskoppelt, moet u de borglippen ingedrukt houden alvorens u de kabel verwijdert. Als u de connectoren van elkaar los trekt, moet u ze op evenwijdige wijze uit elkaar nemen om te voorkomen dat een van de connectorpinnen wordt verbogen. Ook moet u voordat u een kabel aansluit, controleren of beide connectoren op juiste wijze zijn opgesteld en uitgelijnd.
- ➔ **KENNISGEVING:** Om een netwerkkabel te verwijderen moet u eerst de connector van de netwerkkabel uit de computer verwijderen en vervolgens de connector van de netwerkkabel uit het netwerkapparaat verwijderen.
  - 1 Koppel alle telefoon- en netwerkkabels los van de computer.
- ➔ **KENNISGEVING:** U voorkomt schade aan het moederbord door de hoofdbatterij te verwijderen voordat u de computer een onderhoudsbeurt geeft.
  - 2 Verwijder de stekker van de computer en alle daarop aangesloten apparaten uit het stopcontact.
  - 3 Druk op de aan/uit-knop om het moederbord te aarden.
- ⚠ **LET OP: Ter bescherming tegen elektrische schokken of verwonding door bewegende ventilatorschoepen of andere onverwacht letsel, dient u de computer altijd los te koppelen van het stopcontact voordat u de computerkap opent.**
  - 4 Open de computerkap.
- ➔ **KENNISGEVING:** Raak onderdelen pas aan nadat u zich hebt gegaard door een ongeverfd metalen oppervlak aan te raken, zoals het metaal aan de achterzijde van de computer. Raak tijdens het werken aan uw computer af en toe een ongeverfd metalen oppervlak aan om eventuele statische elektriciteit, die schadelijk kan zijn voor interne componenten, te ontladen.

## De computerkap verwijderen

-  **LET OP:** Voordat u begint met de procedures in deze sectie, moet u de veiligheidsinstructies in de *Productinformatiegids* volgen.
-  **LET OP:** Bescherm uzelf tegen elektrische schokken door altijd de stekker van de computer uit het stopcontact te halen voordat u de kap opent.
-  **LET OP:** Gebruik de computer niet indien er panelen of afdekkingen ontbreken, zoals de computerkap, het voorpaneel, montagekaders, inzetbeugels voor het voorpaneel, enzovoort.

1 Volg de procedures in “Voordat u begint” op pagina 123.

 **KENNISGEVING:** Zorg dat u over voldoende ruimte beschikt om de verwijderde kap te plaatsen.

 **KENNISGEVING:** Werk op een vlakke, beschermde ondergrond om krassen op de computer of het werkblad te voorkomen.

2 Leg de computer op zijn zijde met de computerkap naar boven gericht.

3 Verwijder de twee schroeven waarmee de kap is vastgezet met een schroevendraaier.

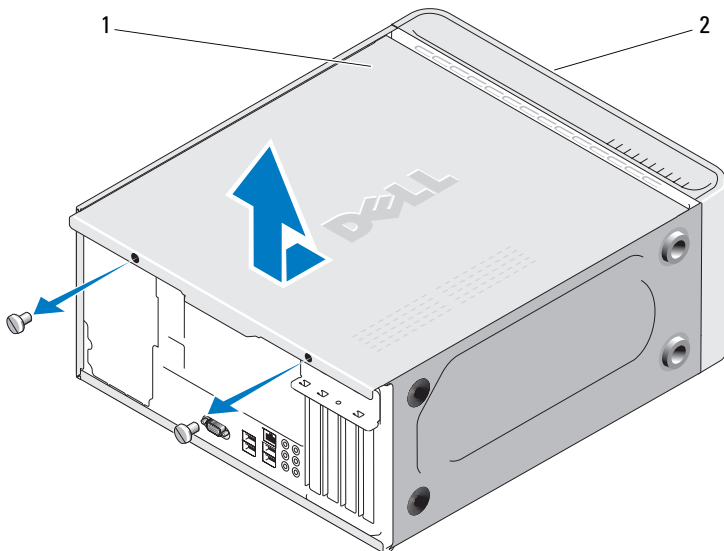

1 computerkap

2 voorzijde computer

- 4 Maak de computerkap los door deze van de voorzijde van de computer omhoog te trekken.
- 5 Bewaar de kap op een veilige plaats.

## Binnenaanzicht van de computer

**!** **LET OP:** Voordat u begint met de procedures in deze sectie, moet u de veiligheidsinstructies in de *Productinformatiegids* volgen.

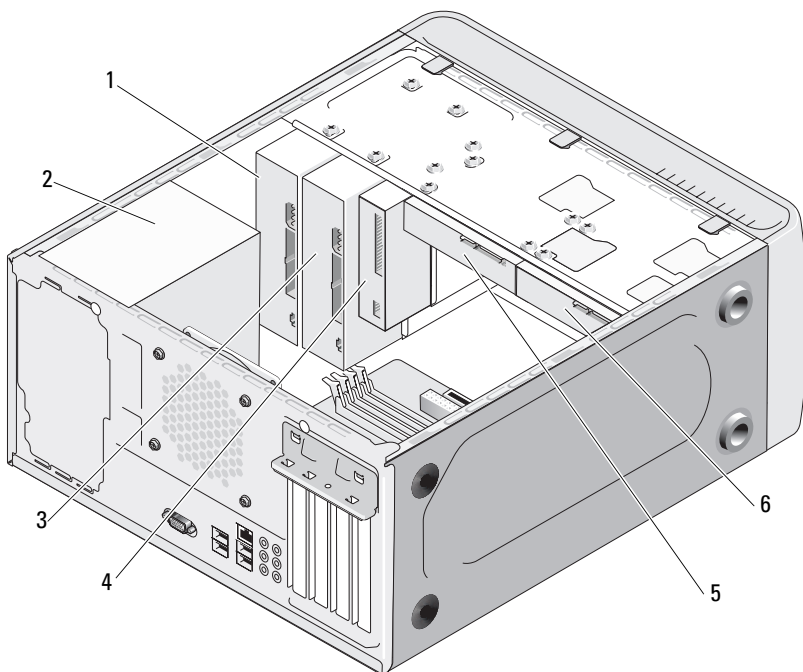

**!** **N.B.:** Afhankelijk van het computermodel kan het binnenaanzicht van de computer verschillen van bovenstaande afbeelding.

- |   |                   |                                   |
|---|-------------------|-----------------------------------|
| 1 cd of dvd-station                     | 2 voedingseenheid | 3 optioneel cd-<br>of dvd-station |
| 4 diskettestation<br>of mediakaartlezer | 5 vaste schijf    | 6 optionele vaste schijf          |

# Onderdelen van het moederbord

## Inspiron 530

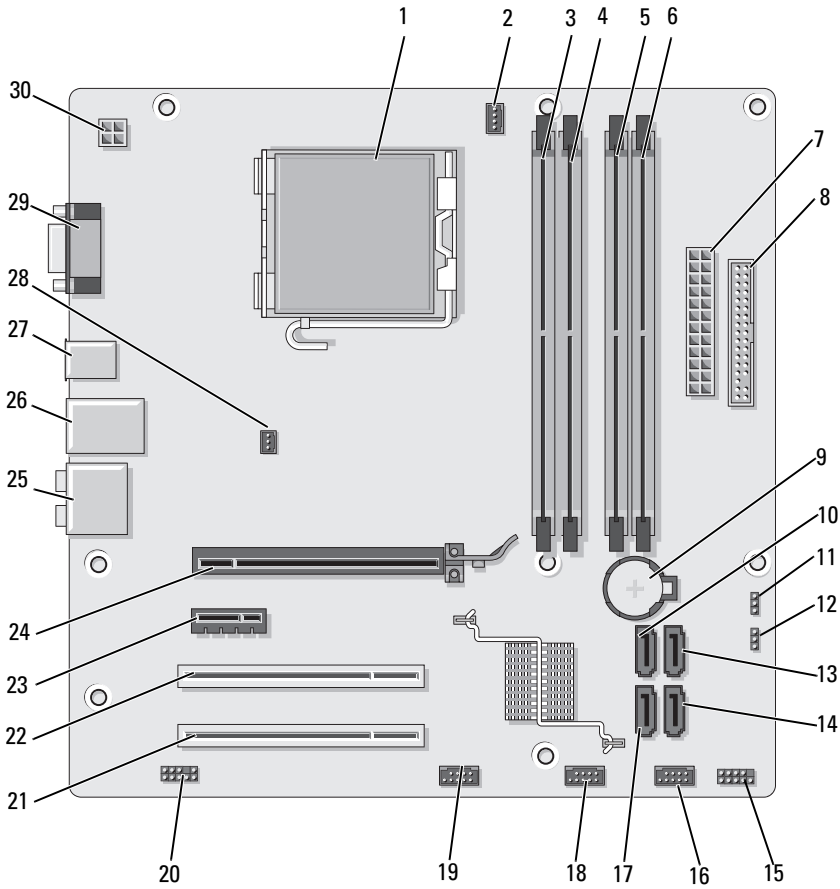



1	processorsocket (CPU)	2	connector processorventilator (CPU_FAN)	3	connector geheugenmodule (DIMM_1)
4	connector geheugenmodule (DIMM_2)	5	connector geheugenmodule (DIMM_3)	6	connector geheugenmodule (DIMM_4)
7	primaire voedingsconnector (ATX_POWER)	8	connector diskteststation	9	batterijhouder
10	connector SATA-schijf (SATA0)	11	CMOS-jumper (CLEAR CMOS)	12	wachtwoordjumper (CLEAR_PW)
13	connector SATA-schijf (SATA1)	14	connector SATA-schijf (SATA4)	15	connector voorpaneel (F_PANEL)
16	USB-connector aan voorzijde (F_USB1)	17	connector SATA-schijf (SATA5)	18	USB-connector aan voorzijde (F_USB2)
19	FlexBay-connector aan voorzijde (F_USB3)	20	audioconnector aan voorzijde (F_AUDIO)	21	PCI-connector (PCI2)
22	PCI-connector (PCI1)	23	PCI Express x1- connector (PCIE_X1)	24	PCI Express x16- connector (PCIE_X16)
25	audioconnectoren	26	2 USB-connectoren en 1 LAN-connector	27	2 USB-connectoren
28	connector chassisventilator (CHASSIS_FAN)	29	videoconnector (VGA)	30	voedingsconnector processor (ATX_CPU)

# Inspiron 530a

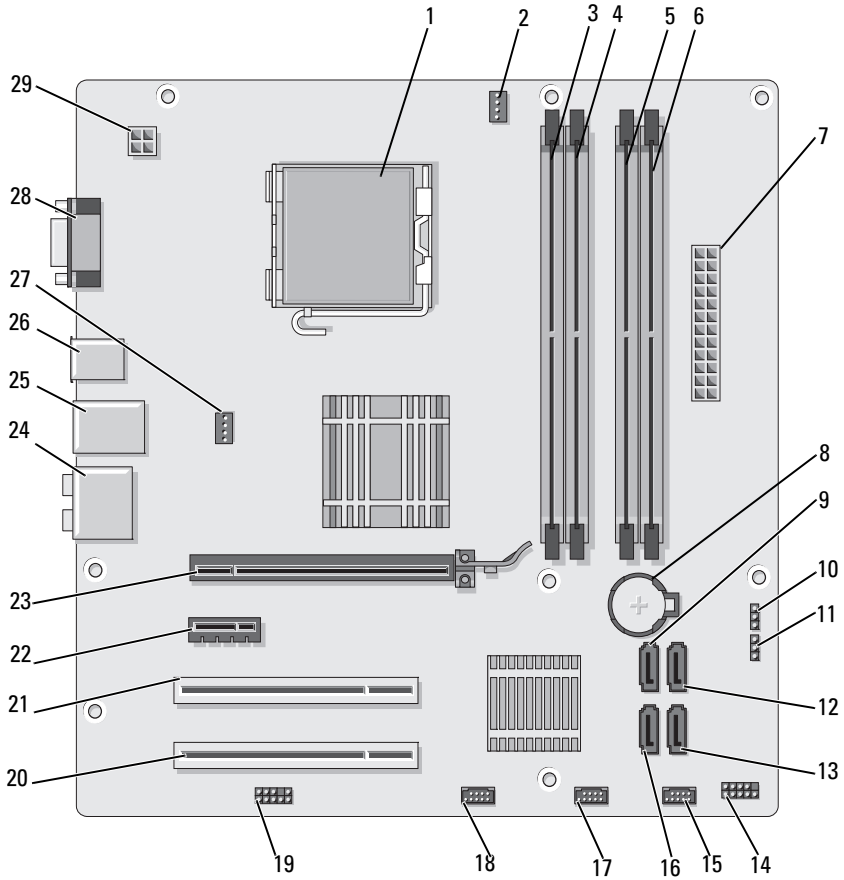

1	processorsocket (CPU)	2	connector processorventilator (CPU_FAN)	3	connector geheugenmodule (DIMM_1)
4	connector geheugenmodule (DIMM_2)	5	connector geheugenmodule (DIMM_3)	6	connector geheugenmodule (DIMM_4)
7	primaire voedingsconnector (ATX_POWER)	8	batterijhouder	9	connector SATA-schijf (SATA0)
10	CMOS-jumper (CLEAR CMOS)	11	wachtwoordjumper (CLEAR_PW)	12	connector SATA-schijf (SATA1)
13	connector SATA-schijf (SATA4)	14	connector voorpaneel (F_PANEL)	15	USB-connector aan voorzijde (F_USB1)
16	connector SATA-schijf (SATA5)	17	USB-connector aan voorzijde (F_USB2)	18	FlexBay-connector aan voorzijde (F_USB3)
19	audiconnector aan voorzijde (F_AUDIO)	20	PCI-connector (PCI2)	21	PCI-connector (PCI1)
22	PCI Express x1- connector (PCIE_X1)	23	PCI Express x16- connector (PCIE_X16)	24	audioconnectoren
25	2 USB-connectoren en 1 LAN-connector	26	2 USB-connectoren	27	connector chassisventilator (CHASSIS_FAN)
28	videoconnector (VGA)	29	voedingsconnector processor (ATX_CPU)		

# Inspiron 530b

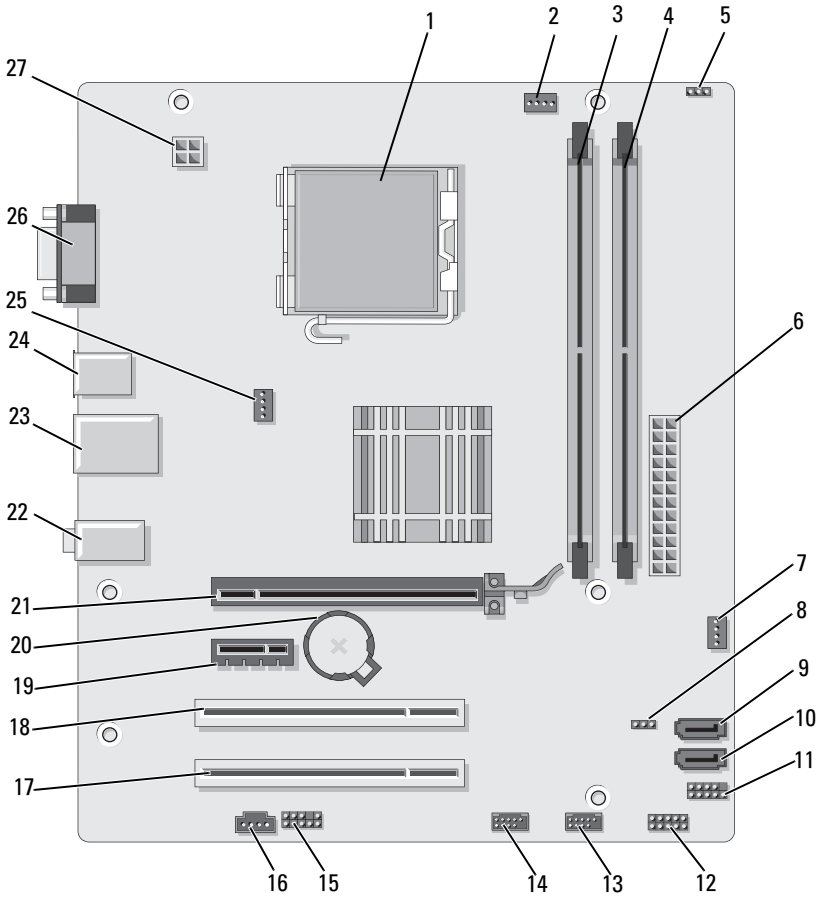

1	processorsocket (CPU)	2	connector processorventilator (CPU_FAN)	3	connector geheugenmodule (DIMM_1)
4	connector geheugenmodule (DIMM_2)	5	wachtwoordjumper (CLEAR_PW)	6	primaire voedingsconnector (ATX_POWER)
7	SYS_FAN2	8	CLR_CMOS	9	connector SATA-schijf (SATA2)
10	connector SATA-schijf (SATA1)	11	FPI	12	JSPI 1
13	USB-connector aan voorzijde (F_USB1)	14	USB-connector aan voorzijde (F_USB2)	15	F_AUDIO
16	CD_IN	17	PCI-connector (PCI2)	18	PCI-connector (PCI1)
19	PCI Express x1-connector (PCIE_x1)	20	batterijhouder	21	PCI Express x16-connector (PCIE_x16)
22	audioconnectoren	23	2 USB-connectoren en 1 LAN-connector	24	2 USB-connectoren
25	connector chassisventilator (CHASSIS_FAN)	26	videoconnector (VGA)	27	voedingsconnector processor (ATX_CPU)

# Inspiron 530c

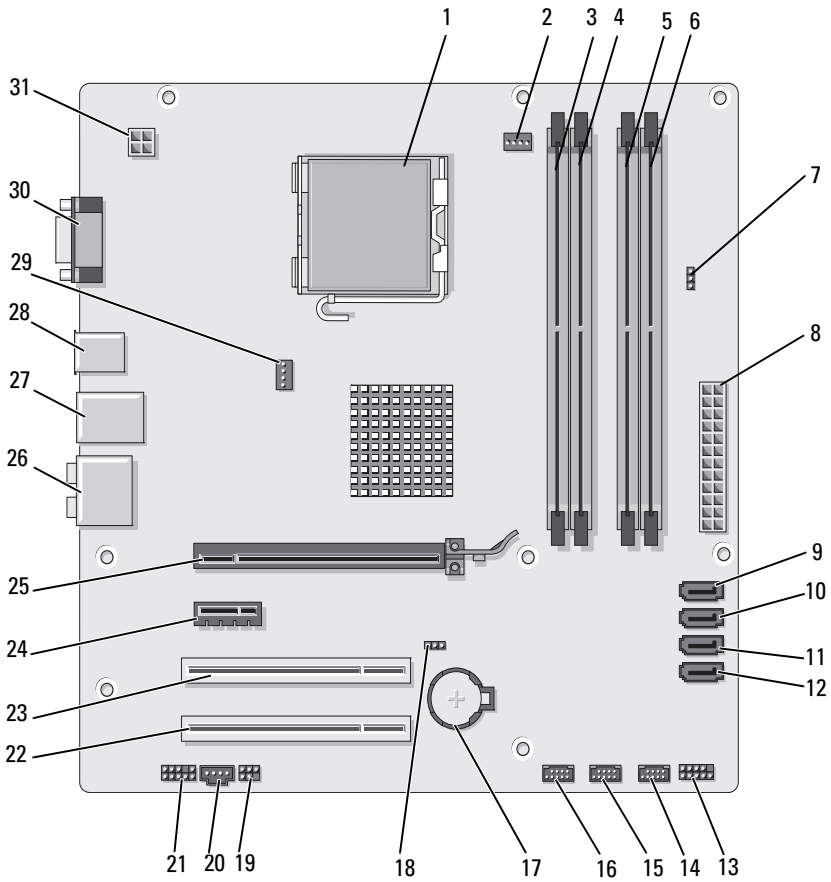

1	processorsocket (CPU)	2	connector processorventilator (CPU_FAN)	3	connector geheugenmodule (DIMM_1)
4	connector geheugenmodule (DIMM_2)	5	connector geheugenmodule (DIMM_3)	6	connector geheugenmodule (DIMM_4)
7	wachtwoordjumper (CLR_PSWD)	8	primaire voedingsconnector (ATX_POWER)	9	connector SATA-schijf (SATA0)
10	connector SATA-schijf (SATA1)	11	connector SATA-schijf (SATA2)	12	connector SATA-schijf (SATA3)
13	connector voorpaneel (F_PANEL)	14	USB-connector aan voorzijde (F_USB3)	15	USB-connector aan voorzijde (F_USB2)
16	USB-connector aan voorzijde (F_USB1)	17	batterijhouder	18	CMOS-jumper (CLEAR CMOS)
19	SPDIF	20	CD_IN	21	audioconnector aan voorzijde (F_AUDIO)
22	PCI-connector (PCI2)	23	PCI-connector (PCI1)	24	PCI Express x1- connector (PCIE_X1)
25	PCI Express x16- connector (PCIE_X16)	26	audioconnectoren	27	2 USB-connectoren en 1 LAN-connector
28	2 USB-connectoren	29	connector chassisventilator (CHASSIS_FAN)	30	videoconnector (VGA)
31	voedingsconnector processor (ATX_CPU)				

# Inspiron 530d

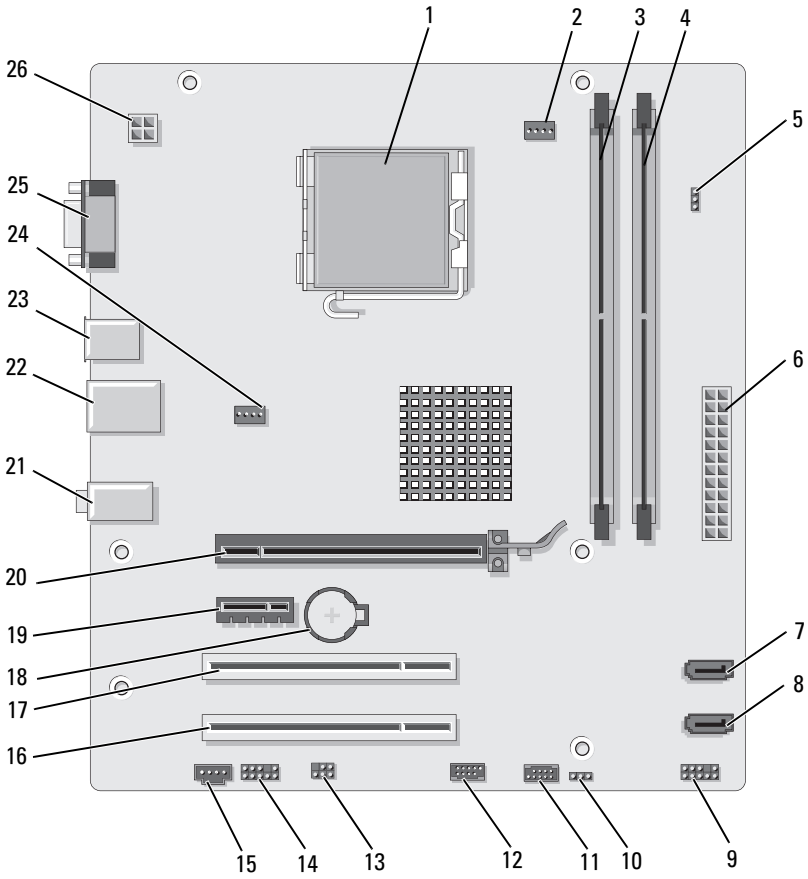



1	processorsocket (CPU)	2	connector processorventilator (CPU_FAN)	3	connector geheugenmodule (DIMM_1)
4	connector geheugenmodule (DIMM_2)	5	wachtwoordjumper (CLEAR_PSWD)	6	primaire voedingsconnector (ATX_POWER)
7	connector SATA-schijf (SATA1)	8	connector SATA-schijf (SATA0)	9	voorpaneel
10	CMOS-jumper CLR_CMOS	11	USB2	12	USB1
13	SPDIF	14	audioconnector aan voorzijde (F_AUDIO)	15	CD_IN
16	PCI-connector (PCI2)	17	PCI-connector (PCI1)	18	batterijhouder
19	PCI Express x1- connector (PCIE_X1)	20	PCI Express x16- connector (PCIE_X16)	21	audioconnectoren
22	2 USB-connectoren en 1 LAN-connector	23	2 USB-connectoren	24	connector processorventilator (SYS_FAN)
25	videoconnector (VGA)	26	voedingsconnector processor (ATX_CPU)		

# Toewijzing van gelijkstroomconnectorpinnen van de voedingseenheid

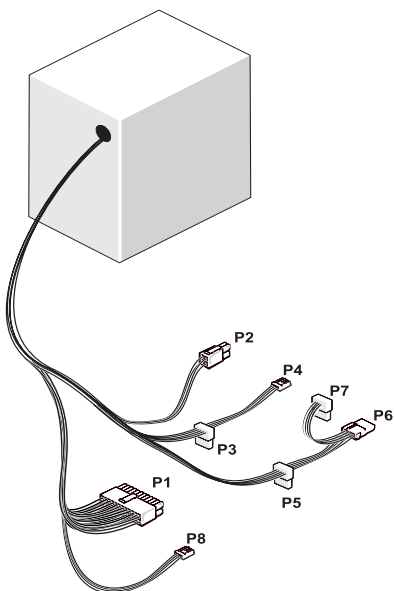

## Gelijkstroomconnector P1

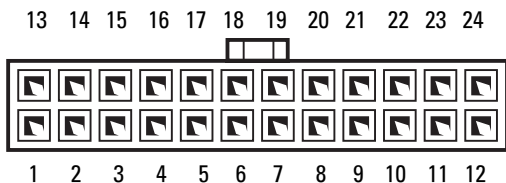

<b>Pinnummer</b>	<b>Signaalnaam</b>	<b>Kabelkleur</b>	<b>Kabelformaat</b>
1	+3,3 V	Oranje	20 AWG
2	+3,3 V	Oranje	20 AWG
3	RTN	Zwart	20 AWG
4	+5 V	Rood	20 AWG
5	RTN	Zwart	20 AWG
6	+5 V	Rood	20 AWG
7	RTN	Zwart	20 AWG
8	POK	Grijs	22 AWG
9	+5 V AUX	Paars	20 AWG
10	+12 V	Geel	20 AWG
11	+12 V	Geel	20 AWG
12	+3,3 V	Oranje	20 AWG
13	+3,3 V	Oranje	20 AWG
13	+3,3 V meetdraad	Bruin	22 AWG
14	12 V	Blauw	22 AWG
15	RTN	Zwart	20 AWG
16	PS_ON	Groen	22 AWG
17	RTN	Zwart	20 AWG
18	RTN	Zwart	20 AWG
19	RTN	Zwart	20 AWG
20	OPEN		
21	+5 V	Rood	20 AWG
22	+5 V	Rood	20 AWG
23	+5 V	Rood	20 AWG
24	RTN	Zwart	20 AWG

### ***Gelijkstroomconnector P2***



<b>Pinnummer</b>	<b>Signaalnaam</b>	<b>18-AWG Wire</b>
1	RTN	Zwart
2	RTN	Zwart
3	+12 VADC	Bruin
4	+12 VADC	Bruin

### ***Gelijkstroomconnectoren P3, P4, P5 en P6***



<b>Pinnummer</b>	<b>Signaalnaam</b>	<b>18-AWG Wire</b>
1	+3,3 VDC	Oranje
2	RTN	Zwart
3	+5 VDC	Rood
4	RTN	Zwart
5	+12 VBDC	Geel

### Gelijkstroomconnector P7

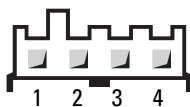

Pinnummer	Signaalnaam	22-AWG Wire
1	+5 VDC	Rood
2	GND	Zwart
3	GND	Zwart
4	+12 VDC	Geel

### Gelijkstroomconnector P8 (alleen voor 350 W voedingseenheid)



**N.B.:** De connector P8 wordt niet gebruikt in uw computer.

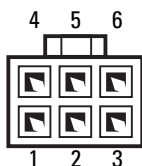

Pinnummer	Signaalnaam	Draadkleur 18-AWG (American Wire Gauge)
1	+12 VDC	Geel
2	+12 VDC	Geel
3	+12 VDC	Geel
4	GND	Zwart
5	GND	Zwart
6	GND	Zwart

# Geheugen

U kunt het geheugen van uw computer uitbreiden door geheugenmodules op het moederbord te plaatsen. Uw computer biedt ondersteuning voor DDR2-geheugens. Zie “Geheugen” op pagina 205 voor meer informatie over het door uw computer ondersteunde type geheugen.

- ➔ **KENNISGEVING:** Plaats geen ECC- of gebufferde geheugenmodules. Alleen niet-gebufferd, niet-ECC-geheugen wordt ondersteund.



## Richtlijnen voor het plaatsen van geheugen

### Inspiron 530/530a/530c

- De geheugenmodules moeten in de volgende volgorde in de DIMM-connectoren worden geplaatst: connectoren DIMM\_1 en DIMM\_3 en vervolgens DIMM\_2 en DIMM\_4.

Als u slechts één DIMM plaatst, moet u deze in de connector DIMM\_1 plaatsen.

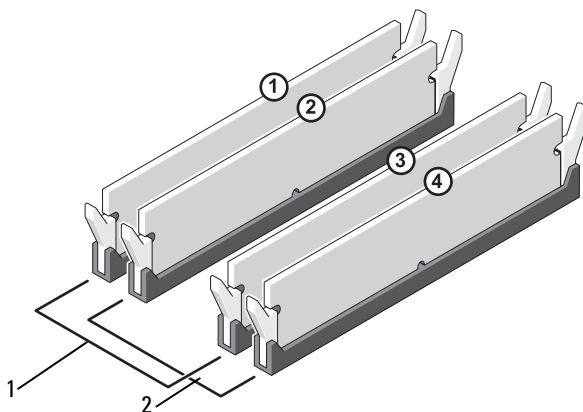

- |  |  |
|--|--|
| <p>1 Paar A: een overeenkomstig paar geheugenmodules in connectoren DIMM_1 en DIMM_3</p> | <p>2 Paar B: een overeenkomstig paar geheugenmodules in connectoren DIMM_2 en DIMM_4</p> |
|--|--|

### Inspiron 530b/530d

- De geheugenmodules moeten in de volgende volgorde in de DIMM-connectoren worden geplaatst: eerst connector DIMM\_1 en vervolgens connector DIMM\_2.

Als u slechts één DIMM plaatst, moet u deze in de connector DIMM\_1 plaatsen.

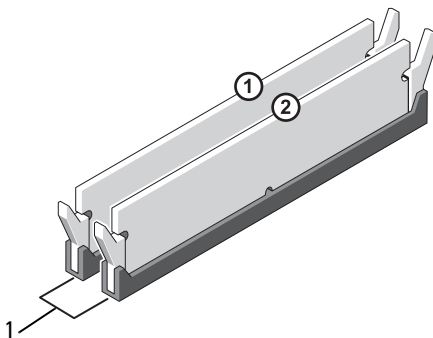

- 1 Paar A: een overeenkomstig paar geheugenmodules in connectoren DIMM\_1 en DIMM\_2

Geheugenmodules moeten worden geïnstalleerd in *paren van overeenkomstige geheugengrootte, -snelheid en -technologie*. Als de geheugenmodules niet in overeenkomstige paren worden geplaatst, functioneert de computer nog wel, maar dalen de prestaties enigszins. (Raadpleeg het etiket op de module om de capaciteit van de module te bepalen.) Als u gemengde paren van DDR2 533-MHz, DDR2 667-MHz en DDR2 800-MHz geheugen plaatst, functioneren alle modules op de snelheid van de minst snelle module.

 **KENNISGEVING:** Wanneer u de originele geheugenmodules tijdens het opwaarderen van uw geheugen uit de computer verwijdert, houd deze dan gescheiden van nieuwe modules die u hebt, zelfs als u die nieuwe modules van Dell hebt gekocht. Combineer een oorspronkelijke geheugenmodule, indien mogelijk, niet met een nieuwe geheugenmodule. Doet u dit wel, dan loopt u het risico dat de computer niet naar behoren opstart. Plaats uw originele geheugenmodules in paren, ofwel in DIMM-connectoren 1 en 3 of in DIMM-connectoren 2 en 4 (geldt niet voor Inspiron 530b/530d).

 **N.B.:** Geheugen dat via Dell is gekocht, valt onder de garantie van uw computer.

## Geheugen plaatsen

 **LET OP:** Voordat u begint met de procedures in deze sectie, moet u de veiligheidsinstructies in de *Productinformatiegids* volgen.

 **LET OP:** Voordat u het geheugen plaatst, moet u de PCI Express x16-kaart verwijderen. Zie het gedeelte “Kaarten” op pagina 148.

 **KENNISGEVING:** Om te voorkomen dat statische elektriciteit schade veroorzaakt binnen in uw computer, dient u de statische elektriciteit van uw lichaam te ontladen voordat u een elektronisch component van uw computer aanraakt. Dit kunt u doen door een ongeverfd metalen oppervlak van het computerchassis aan te raken.

- 1 Volg de procedures in “Voordat u begint” op pagina 123.
- 2 Druk op de borgklemmen aan de uiteinden van de geheugenmodule-connector.



### Inspiron 530/530a/530c

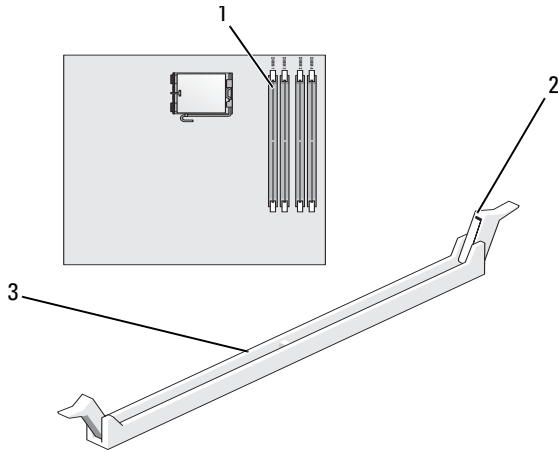

- 1 geheugenconnector dichtst bij processor (DIMM\_1)    2 borgklemmen (2)    3 connector

### Inspiron 530b/530d

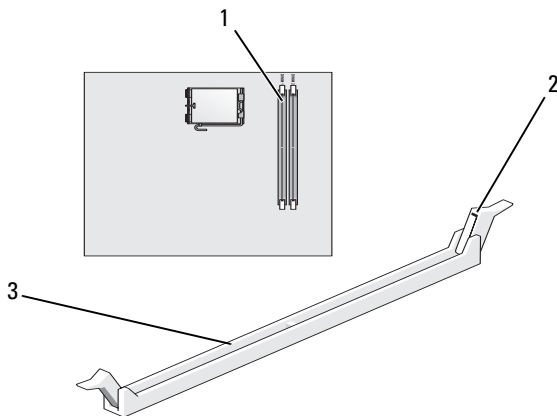

- 1 geheugenconnector dichtst bij processor (DIMM\_1)    2 borgklemmen (2)    3 connector

- 3 Lijn de inkeping aan de onderkant van de module uit met de horizontale streep in de connector.

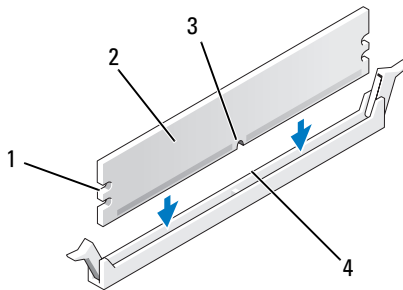

- |   |                  |   |                    |
|---|------------------|---|--------------------|
| 1 | uitsparingen (2) | 2 | geheugenmodule     |
| 3 | inkeping         | 4 | horizontale streep |

➔ **KENNISGEVING:** Druk de geheugenmodule met gelijkmatige druk aan de uiteinden recht naar beneden in de connector om schade aan de module te voorkomen.

- 4 Druk de module in de connector totdat de module op zijn plaats klikt. Wanneer u de module juist plaatst, klikken de borgklemmen in de uitsparingen aan de uiteinden van de module.

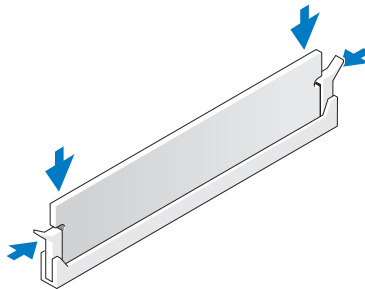

- 5 Plaats de PCI Express x16-kaart terug. Zie het gedeelte “Kaarten” op pagina 148.
- 6 Plaats de computerkap terug.
-  **KENNISGEVING:** Als u een netwerkkabel wilt aansluiten, sluit u de kabel eerst aan op het netwerkkapparaat en sluit u de kabel vervolgens aan op de computer.
- 7 Sluit de computer en alle apparaten aan op het stopcontact en zet deze vervolgens aan.
- 8 Klik met de rechtermuisknop op het pictogram **Deze computer** en vervolgens op **Eigenschappen**.
- 9 Klik op het tabblad **Algemeen**.
- 10 Controleer de hoeveelheid weergegeven geheugen (RAM) om te verifiëren of het geheugen juist is geïnstalleerd.

## Geheugen verwijderen



**LET OP:** Voordat u begint met de procedures in deze sectie, moet u de veiligheidsinstructies in de *Productinformatiegids* volgen.



**LET OP:** Voordat u het geheugen verwijdert, moet u de PCI Express x16-kaart verwijderen. Zie het gedeelte “Kaarten” op pagina 148.



**KENNISGEVING:** Om te voorkomen dat statische elektriciteit schade veroorzaakt binnen in uw computer, dient u de statische elektriciteit van uw lichaam te ontladen voordat u een elektronisch component van uw computer aanraakt. Dit kunt u doen door een ongeverfd metalen oppervlak van het computerchassis aan te raken.

- 1 Volg de procedures in “Voordat u begint” op pagina 123.
- 2 Druk de borgklemmen aan de uiteinden van de geheugenmodule-connector naar buiten.
- 3 Pak de module vast bij de rand van het moederbord en til de module uit de connector.
- 4 Plaats de PCI Express x16-kaart terug. Zie het gedeelte “Kaarten” op pagina 148.

## Kaarten



**LET OP:** Voordat u begint met de procedures in deze sectie, moet u de veiligheidsinstructies in de *Productinformatiegids* volgen.



**KENNISGEVING:** Om te voorkomen dat statische elektriciteit schade veroorzaakt binnen in uw computer, dient u de statische elektriciteit van uw lichaam te ontladen voordat u een elektronisch component van uw computer aanraakt. Dit kunt u doen door een ongeverfd metalen oppervlak van het computerchassis aan te raken.

Uw Dell™ computer is uitgerust met de volgende sleuven voor PCI- en PCI Express-kaarten:

- Eén PCI Express x16-kaartsleuf
- Eén PCI Express x1-kaartsleuf (SLOT2)
- Twee PCI-kaartsleuven (SLOT3, SLOT4)

Zie “Binnenaanzicht van de computer” op pagina 127 voor de locaties van kaartsleuven.

### PCI- en PCI Express-kaarten verwijderen

Uw computer ondersteunt twee PCI-kaarten, één PCI Express x16-kaart en één PCI Express x1-kaart.

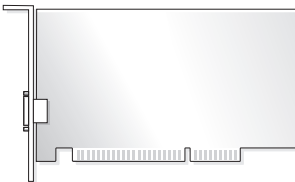

- Volg de procedures in de volgende sectie, wanneer u een kaart plaatst of vervangt.
- Zie “Een PCI Express-kaart verwijderen” op pagina 154 als u een kaart verwijdert zonder deze te vervangen.
- Als u een kaart verwijdert, moet u ook het stuurprogramma voor de huidige kaart uit het besturingssysteem verwijderen.

## Een PCI Express-kaart plaatsen

- 1 Volg de procedures in “Voordat u begint” op pagina 123.
- 2 Verwijder de computerkap. Zie het gedeelte “De computerkap verwijderen” op pagina 126.

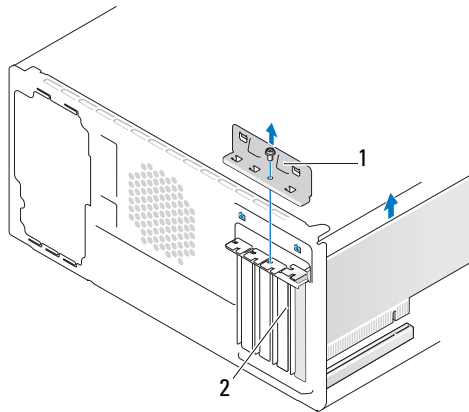

1 kaartbevestigingsbeugel      2 vulbeugel

- 3 Verwijder de schroef waarmee de kaartbevestigingsbeugel wordt vastgehouden.
- 4 Til de kaartbevestigingsbeugel uit de computer en bewaar deze op een veilige plek.
- 5 Verwijder de vulbeugel om een kaartsleuf te openen als u een nieuwe kaart wilt plaatsen.
- 6 Verwijder de huidige kaart als u een reeds geplaatste kaart wilt vervangen. Verwijder indien nodig de connectoren van alle op de kaart aangesloten kabels.
  - In het geval van een PCI-kaart moet u de kaart bij de bovenste hoeken vastpakken en deze voorzichtig uit de connector trekken.
  - Trek aan het vergrendelingslipje, pak de kaart vast bij de bovenste hoeken en trek deze vervolgens voorzichtig uit de connector.



**N.B.:** De kaartpositie in de afbeelding is ter indicatie bedoeld en kan afwijken van de werkelijke situatie.

**7** Maak de kaart klaar voor installatie.

Raadpleeg de documentatie die bij de kaart werd geleverd voor informatie over de configuratie van de kaart, interne aansluitingen, of andere aanpassingen voor uw computer.



**LET OP: Sommige netwerkadapters starten de computer automatisch op wanneer ze zijn verbonden met een netwerk. Om een elektrische schok, verwonding door bewegende ventilatorschoepen of ander onverwacht letsel te voorkomen, moet u de stekker van de computer altijd uit het stopcontact verwijderen alvorens u een kaart plaatst.**

**8** Plaats de kaart in de connector en druk deze stevig aan. Controleer of de kaart volledig in de sleuf is geplaatst.

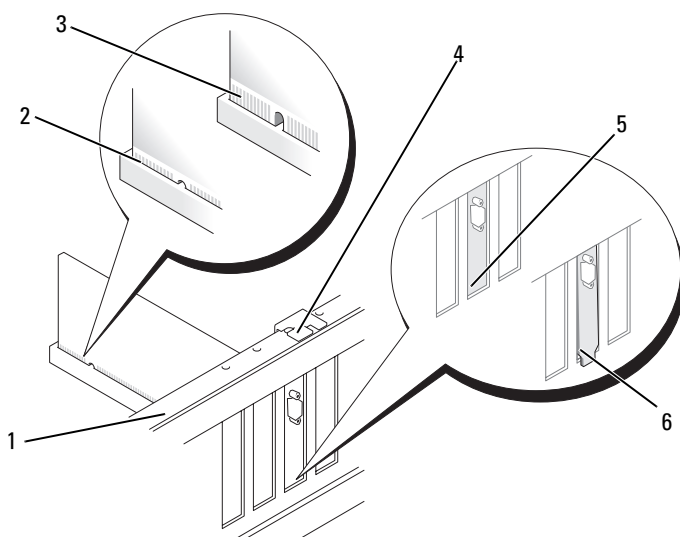

- |   |                   |   |                           |   |                                |
|---|-------------------|---|---------------------------|---|--------------------------------|
| 1 | uitlijningsstreep | 2 | volledig geplaatste kaart | 3 | niet volledig geplaatste kaart |
| 4 | kaartgeleider     | 5 | beugel binnen de sleuf    | 6 | beugel buiten de sleuf         |

- 9** Tijdens het plaatsen van een kaart in de x16-kaartconnector moet u de kaart zodanig plaatsen dat de beveiligingsinkeping zich op één lijn met het vergrendelingslipje bevindt.
- 10** Plaats de kaart in de connector en druk de kaart stevig aan. Controleer of de kaart volledig in de sleuf is geplaatst.

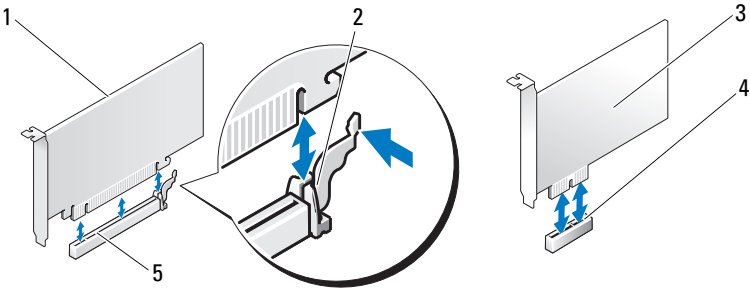

- |   |                           |   |                            |   |                      |
|---|---------------------------|---|----------------------------|---|----------------------|
| 1 | PCI Express x16-kaart     | 2 | vergrendelingslipje        | 3 | PCI Express x1-kaart |
| 4 | PCI Express x1-kaartsleuf | 5 | PCI Express x16-kaartsleuf |   |                      |

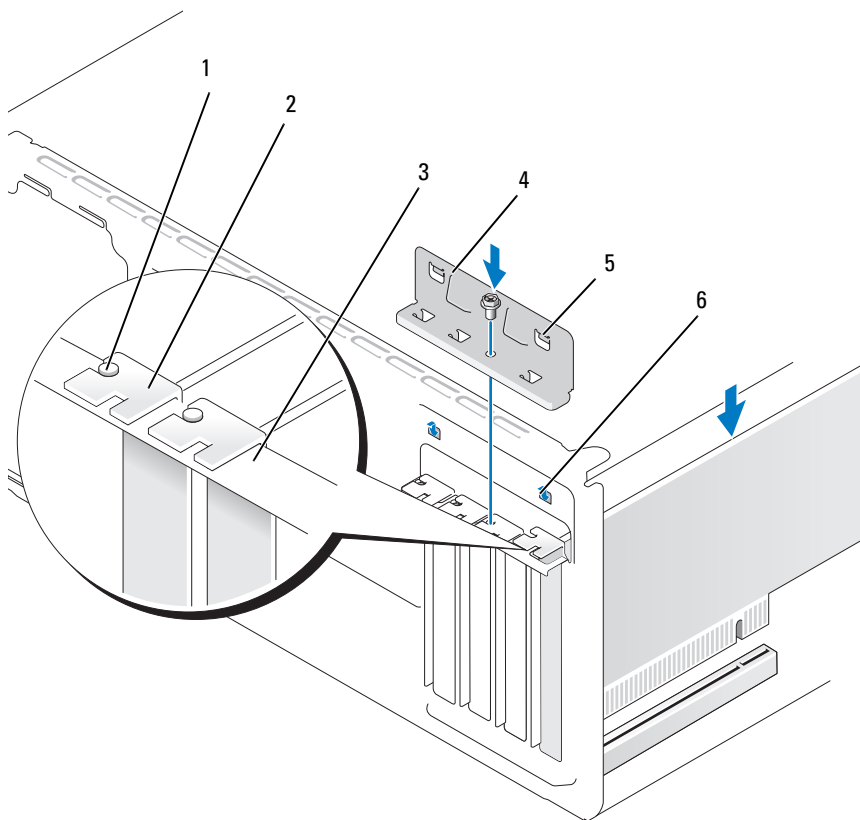

- 11** Breng de kaartbevestigingsbeugel opnieuw aan. Zorg er daarbij voor dat:
- de geleidingsklem zich op één lijn bevindt met de geleidende inkeping;
  - de bovenkant van alle kaarten en beugels zich op één lijn bevinden met de uitlijningsstreep;
  - de inkeping boven in de kaart of beugel om de kaartgeleider past.



- |                           |                      |                           |
|---------------------------|----------------------|---------------------------|
| 1 kaartgeleider           | 2 vulbeugel          | 3 uitlijningsstreep       |
| 4 kaartbevestigingsbeugel | 5 geleidingsklem (2) | 6 geleidende inkeping (2) |

**12** Maak de kaartbevestigingsbeugel vast door de schroef terug te plaatsen en vast te draaien.



- 13** Sluit alle kabels aan die met de kaart verbonden moeten zijn.  
Raadpleeg de kaartdocumentatie voor informatie over de kabel-aansluitingen van de kaart.
-  **KENNISGEVING:** Geleid geen kabels van kaarten over of achter de kaarten. Kabels die over de kaarten zijn geleid, kunnen er voor zorgen dat de computerkap niet goed sluit of dat er schade aan de apparatuur ontstaat.
-  **KENNISGEVING:** Als u een netwerkkabel wilt aansluiten, sluit u de kabel eerst aan op het netwerkkapparaat en sluit u de kabel vervolgens aan op de computer.
- 14** Plaats de computerkap terug, sluit de stekkers van de computer en apparaten opnieuw op het stopcontact aan en zet de computer en apparaten vervolgens aan.
- 15** Ga als volgt te werk als u een geluidskaart hebt geplaatst:
- a** Start het System Setup-programma (zie “System Setup” op pagina 215), ga naar **Onboard Devices** (Apparaten op moederbord) en selecteer **Integrated Audio** (Geïntegreerde audio). Wijzig de instelling in **Off** (Uit).
  - b** Sluit externe audioapparaten aan op de connectoren van de geluidskaart. Sluit geen externe apparaten aan op de geïntegreerde microfoon-, luidspreker/hoofdtelefoon- of line-in-connectoren op het voor- of achterpaneel. Zie het gedeelte “Achteraanzicht van de computer” op pagina 24.
- 16** Volg onderstaande instructies wanneer u een netwerkadapter hebt geplaatst en de geïntegreerde netwerkadapter wilt uitschakelen:
- a** Start het System Setup-programma (zie “System Setup” op pagina 215), ga naar **Onboard Devices** (Apparaten op moederbord) en selecteer **Integrated NIC** (Geïntegreerde netwerkadapter). Wijzig de instelling in **Off** (Uit).
  - b** Sluit de netwerkkabel aan op de connectoren van de nieuwe netwerkadapter. Sluit de netwerkkabel niet aan op de geïntegreerde connector op het achterpaneel. Zie het gedeelte “Achteraanzicht van de computer” op pagina 24.
- 17** Installeer de benodigde stuurprogramma's voor de kaart zoals beschreven in de kaartdocumentatie.

## Een PCI Express-kaart verwijderen

- 1 Volg de procedures in “Voordat u begint” op pagina 123.
- 2 Verwijder de computerkap. Zie het gedeelte “De computerkap verwijderen” op pagina 126.
- 3 Verwijder de schroef waarmee de kaartbevestigingsbeugel wordt vastgehouden.
- 4 Til de kaartbevestigingsbeugel uit de computer en bewaar deze op een veilige plek.
- 5 Verwijder de huidige kaart als u een reeds geplaatste kaart wilt vervangen. Maak indien nodig de connectoren van alle op de kaart aangesloten kabels los.
  - In het geval van een PCI-kaart moet u de kaart bij de bovenste hoeken vastpakken en deze voorzichtig uit de connector trekken.
  - Trek aan het vergrendelingslipje, pak de kaart vast bij de bovenste hoeken en trek deze vervolgens voorzichtig uit de connector.
- 6 Plaats een beugel in de lege kaartsleufopening als u de kaart permanent verwijdert.
  -  **N.B.:** Het plaatsen van beugels in lege kaartsleufopeningen is nodig in verband met het FCC-certificaat van de computer. De beugels houden ook stof en vuil tegen.
- 7 Breng de kaartbevestigingsbeugel opnieuw aan. Zorg er daarbij voor dat:
  - de geleidingsklem zich op één lijn bevindt met de geleidende inkeping;
  - de bovenkant van alle kaarten en beugels zich op één lijn bevinden met de uitlijningsstreep;
  - de inkeping boven in de kaart of beugel om de kaartgeleider past.

- 8 Maak de kaartbevestigingsbeugel vast door de schroef terug te plaatsen en vast te draaien.
- ➔ **KENNISGEVING:** Als u een netwerkkabel wilt aansluiten, sluit u de kabel eerst aan op het netwerkkapparaat en sluit u de kabel vervolgens aan op de computer.
- 9 Plaats de computerkap terug, sluit de stekkers van de computer en apparaten opnieuw op het stopcontact aan en zet de computer en apparaten vervolgens aan.
- 10 Verwijder het stuurprogramma van de kaart uit het besturingssysteem.
- 11 Ga als volgt te werk als u een geluidskaart hebt verwijderd:
  - a Start het System Setup-programma (zie “System Setup” op pagina 215), ga naar **Onboard Devices** (Apparaten op moederbord) en selecteer **Integrated Audio** (Geïntegreerde audio). Wijzig de instelling in **On** (Aan).
  - b Sluit externe audioapparaten aan op de audioconnectoren op het achterpaneel van de computer. Zie het gedeelte “Achteraanzicht van de computer” op pagina 24.
- 12 Ga als volgt te werk als u een extra netwerkconnector hebt verwijderd:
  - a Start het System Setup-programma (zie “System Setup” op pagina 215), ga naar **Onboard Devices** (Apparaten op moederbord) en selecteer **Integrated NIC** (Geïntegreerde netwerkadapter). Wijzig de instelling in **On** (Aan).
  - b Sluit de netwerkkabel aan op de ingebouwde connector op het achterpaneel van de computer. Zie het gedeelte “Achteraanzicht van de computer” op pagina 24 en “Connectoren op het achterpaneel” op pagina 27.

# Montagekader

**!** LET OP: Voordat u begint met de procedures in deze sectie, moet u de veiligheidsinstructies in de *Productinformatiegids* volgen.

**!** LET OP: Bescherm uzelf tegen elektrische schokken door altijd de stekker van de computer uit het stopcontact te halen voordat u de kap open.

## Het montagekader verwijderen

- 1 Volg de procedures in “Voordat u begint” op pagina 123.
- 2 Verwijder de computerkap (zie “De computerkap verwijderen” op pagina 126).

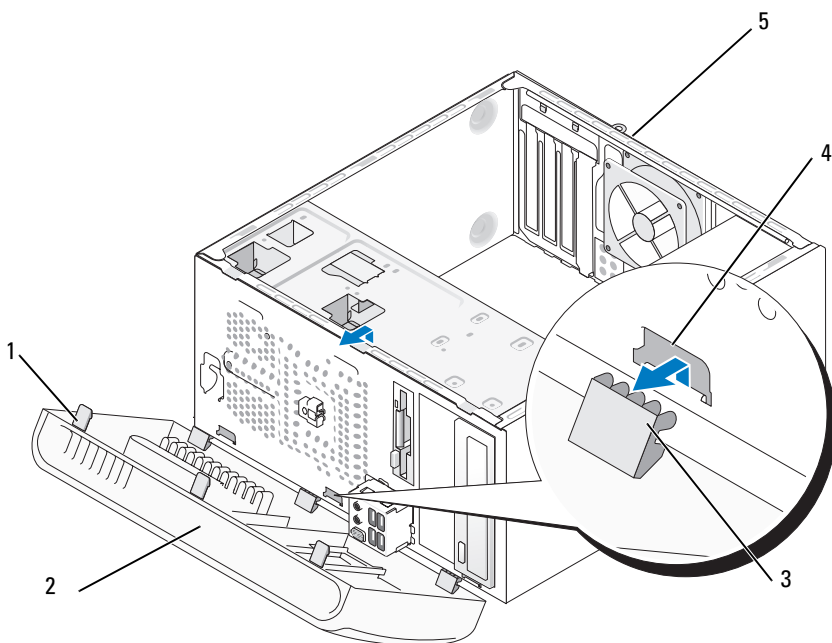

1 montagekaderlipjes (3)

2 montagekader

3 montagekaderklemmen (3)

4 openingen voor klemmen (3)

5 achterzijde computer

- 3 Pak de lipjes op het montagekader een voor een vast en til deze omhoog om het montagekader van het voorpaneel te verwijderen.
- 4 Draai het montagekader van de voorzijde van de computer af om de klemmen van het montagekader uit de openingen te verwijderen.
- 5 Bewaar het montagekader op een veilige locatie.

## Het montagekader terugplaatsen

- 1 Breng de klemmen van het montagekader op één lijn met de openingen en plaats de klemmen.

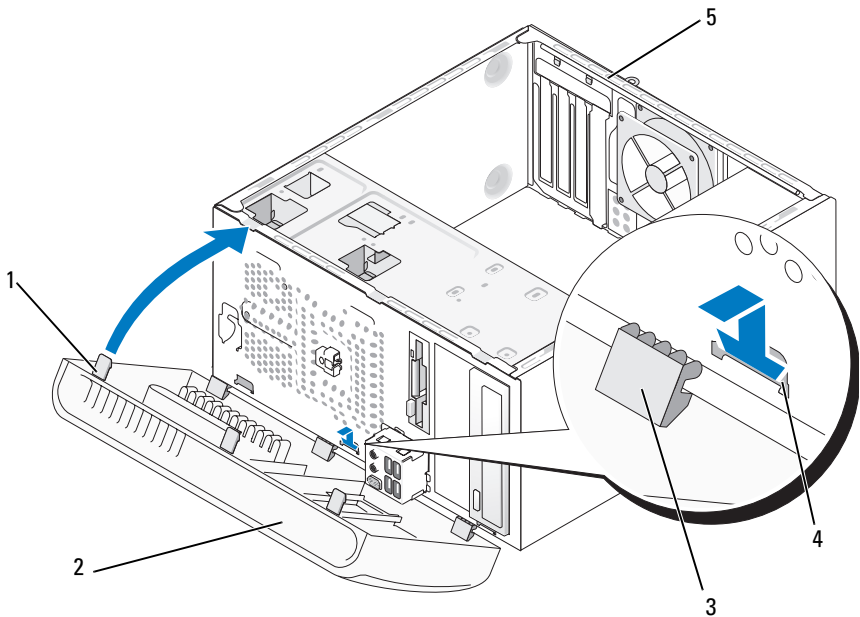

- |                              |                        |                           |
|------------------------------|------------------------|---------------------------|
| 1 montagekaderlipjes (3)     | 2 montagekader         | 3 montagekaderklemmen (3) |
| 4 openingen voor klemmen (3) | 5 achterzijde computer |                           |

- 2 Draai het montagekader naar de computer toe totdat het vastklikt op het voorpaneel.

# Schijven en stations

Uw computer biedt ondersteuning voor een combinatie van de volgende apparaten:

- Maximaal twee vaste SATA-schijven
- Een optioneel diskettestation of een optionele mediakaartlezer
- Maximaal twee cd- of dvd-stations

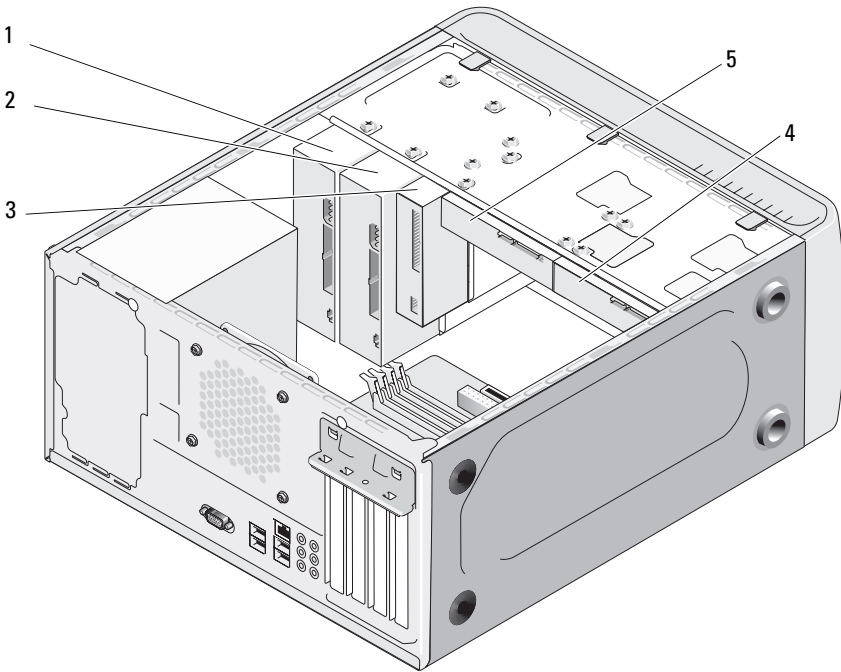

1 cd of dvd-station

2 optioneel cd- of dvd-station

3 diskettestation of mediakaartlezer

4 optionele vaste schijf

5 vaste schijf

## Aanbevolen aansluitingen voor schijf- en stationskabels

- Sluit SATA-schijven aan op de connectoren “SATA0” of “SATA1” op het moederbord.
- Sluit SATA-cd-/ of dvd-stations aan op de connectoren op het moederbord die zijn aangeduid met “SATA4” of “SATA5”.

 **N.B.:** SATA 4 en SATA 5 worden niet ondersteund in de Inspiron 530b/530d.

## Schijf- en stationskabels aansluiten

Als u een schijf of station plaatst, moet u twee kabels – een gelijkstroomkabel en een gegevenskabel – aansluiten op de achterzijde van het station.

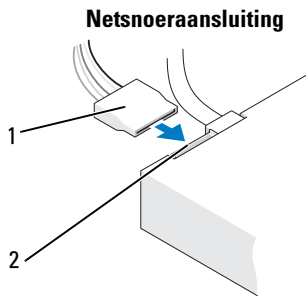

1 stroomkabel      2 connector stroomkabel

## Interfaceconnectoren voor schijven en stations

De kabelconnectoren zijn voorzien van pinnen voor een juiste aansluiting. Breng de kabelconnector sleutel op de kabel en de schijf of het station correct op één lijn voordat u de kabel aansluit.

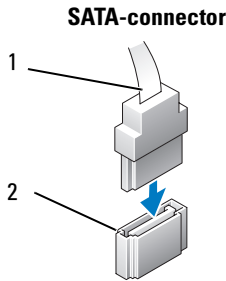

1 interfacekabel 2 connector van interfacekabel

## Schijf- en stationskabels aansluiten en verwijderen

Wanneer u een SATA-gegevenskabel verwijdert, moet u de kabel verwijderen met behulp van het treklijpje.

De stekkers van de SATA-interfacekabel zijn voorzien van pinnen voor een juiste aansluiting, dat wil zeggen dat een inkeping of een ontbrekende pin op een connector overeenkomt met een pin op de andere connector.

## Vaste schijven

-  **LET OP:** Voordat u begint met de procedures in deze sectie, moet u de veiligheidsinstructies in de *Productinformatiegids* volgen.
-  **LET OP:** Bescherm uzelf tegen elektrische schokken door altijd de stekker van de computer uit het stopcontact te halen voordat u de kap opent.
-  **KENNISGEVING:** Plaats de schijf niet op een harde ondergrond, zodat schade wordt voorkomen. Plaats de schijf in plaats daarvan op een zachte ondergrond, zoals schuimrubber.
-  **KENNISGEVING:** Maak een back-up van uw bestanden alvorens u met deze procedure van start gaat indien u een vaste schijf vervangt die gegevens bevat die u wilt behouden.

Raadpleeg de documentatie die bij de schijf werd geleverd om na te gaan of deze voor uw computer is geconfigureerd.



## Een vaste schijf verwijderen

- 1 Volg de procedures in “Voordat u begint” op pagina 123.
- 2 Verwijder de computerkap (zie “De computerkap verwijderen” op pagina 126).
- 3 Verwijder de stekkers van de stroom- en vaste-schijfkabels uit het station.
- 4 Verwijder de stekker van de batterijkabel uit het moederbord.

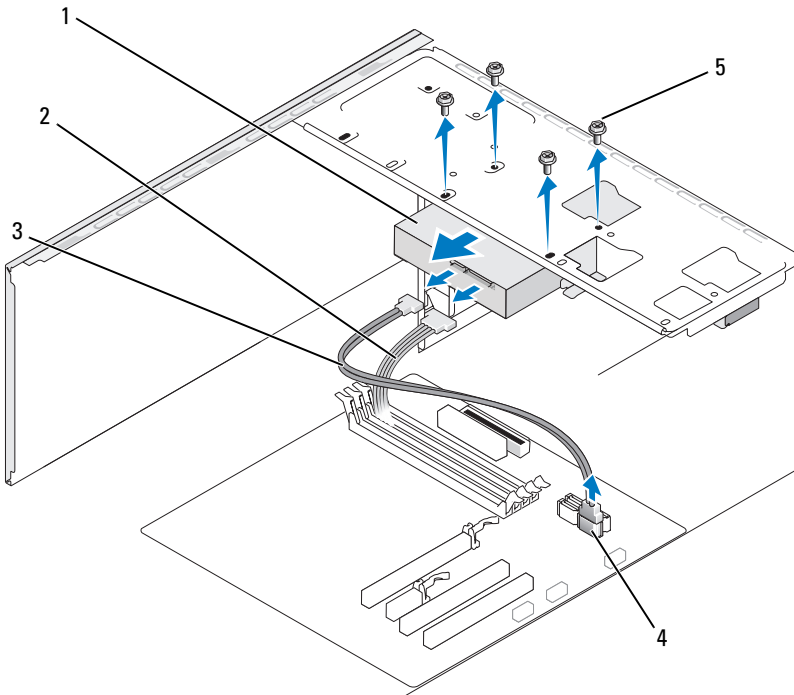

- |   |                         |   |               |   |                    |
|---|-------------------------|---|---------------|---|--------------------|
| 1 | vaste schijf            | 2 | stroomkabel   | 3 | SATA-gegevenskabel |
| 4 | connector op moederbord | 5 | schroeven (4) |   |                    |



**N.B.:** Afhankelijk van het type computer kan de locatie van connectoren variëren. Zie “Binnenaanzicht van de computer” op pagina 127 voor meer informatie.

- 5 Verwijder de vier schroeven waarmee de vaste schijf is bevestigd.
- ➔ **KENNISGEVING:** Zorg dat u de schroefopeningen niet met de schroevendraaier krast. De printplaat van de vaste schijf kan hier beschadigd raken.
- 6 Schuif de vaste schijf in de richting van de voorzijde van de computer naar buiten.
- 7 Als de schijfconfiguratie wordt gewijzigd doordat u de schijf verwijdert, moet u deze wijzigingen opgeven in het System Setup-programma. Wanneer u het systeem opnieuw opstart, moet u het System Setup-programma starten (zie “System Setup” op pagina 215). Ga vervolgens naar het gedeelte “Drives” en stel de schijf in op de juiste configuratie onder **Drive 0 through 3**.
- 8 Plaats de computerkap terug (zie “De computerkap terugplaatsen” op pagina 203).
- 9 Sluit de computer en de andere apparaten aan op het stopcontact.

### **Een vaste schijf plaatsen**

- 1 Volg de procedures in “Voordat u begint” op pagina 123.
- 2 Verwijder de computerkap (zie “De computerkap verwijderen” op pagina 126).
- 3 Raadpleeg de documentatie die bij de schijf werd geleverd om na te gaan of deze voor uw computer is geconfigureerd.
- 4 Schuif de vaste schijf in het vaste-schijfcompartiment.
- 5 Breng de vier schroefopeningen in de vaste schijf op één lijn met de schroefopeningen in het vaste-schijfcompartiment.

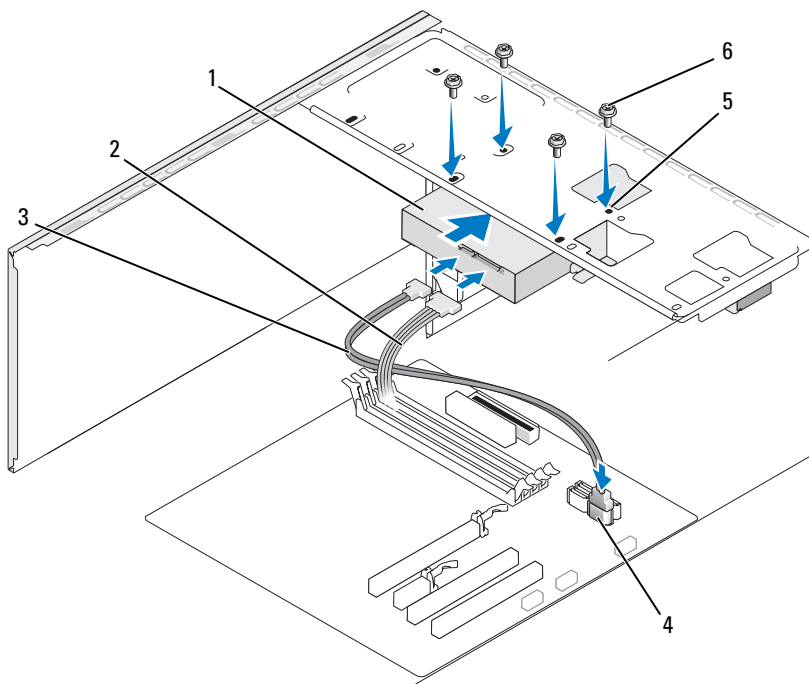

- |   |                         |   |  |   |                    |
|---|-------------------------|---|--|---|--------------------|
| 1 | vaste schijf            | 2 | stroomkabel                                      | 3 | SATA-gegevenskabel |
| 4 | connector op moederbord | 5 | schroefopeningen in vaste-schijfcompartiment (4) | 6 | schroeven (4)      |

- 6** Breng de vier schroeven opnieuw aan en draai ze vast om de vaste schijf te bevestigen.
- 7** Sluit de connectoren van de stroom- en gegevenskabel aan op de vaste schijf.
- 8** Sluit de gegevenskabel aan op het moederbord.
- 9** Controleer alle connectoren om er zeker van te zijn dat de kabels stevig vastzitten.

- 10 Plaats de computerkap terug (zie “De computerkap terugplaatsen” op pagina 203).
-  **KENNISGEVING:** Om een netwerkkabel aan te sluiten moet u eerst de connector van de kabel op de netwerkpoort of het netwerkkapparaat aansluiten en vervolgens de connector aan het andere uiteinde van de kabel op de computer aansluiten.
- 11 Sluit de computer en alle apparaten aan op het stopcontact en zet deze vervolgens aan.
- 12 Raadpleeg de documentatie die bij de schijf wordt geleverd voor instructies over het installeren van eventuele software die noodzakelijk is voor het functioneren van de vaste schijf.
- 13 Raadpleeg het System Setup-programma om te controleren of de schijf-configuratie is gewijzigd (zie “System Setup openen” op pagina 215).

### Een tweede vaste schijf toevoegen



**LET OP:** Voordat u begint met de procedures in deze sectie, moet u de veiligheidsinstructies in de *Productinformatiegids* volgen.



**LET OP:** Bescherm uzelf tegen elektrische schokken door altijd de stekker van de computer uit het stopcontact te halen voordat u de kap opent.



**KENNISGEVING:** Plaats de schijf niet op een harde ondergrond, zodat schade wordt voorkomen. Plaats de schijf in plaats daarvan op een zachte ondergrond, zoals schuimrubber.



**N.B.:** Bij aankoop van de computer worden geen extra schroeven meegeleverd voor extra vaste schijven. Deze schroeven ontvangt u bij de extra schijf.

- 1 Volg de procedures in “Voordat u begint” op pagina 123.
- 2 Verwijder de computerkap (zie “De computerkap verwijderen” op pagina 126).
- 3 Raadpleeg de documentatie die bij de schijf werd geleverd om na te gaan of deze voor uw computer is geconfigureerd.
- 4 Schuif de tweede vaste schijf in het tweede vaste-schijfcompartiment.
- 5 Breng de vier schroefopeningen in de tweede vaste schijf op één lijn met de schroefopeningen in het tweede vaste-schijfcompartiment.

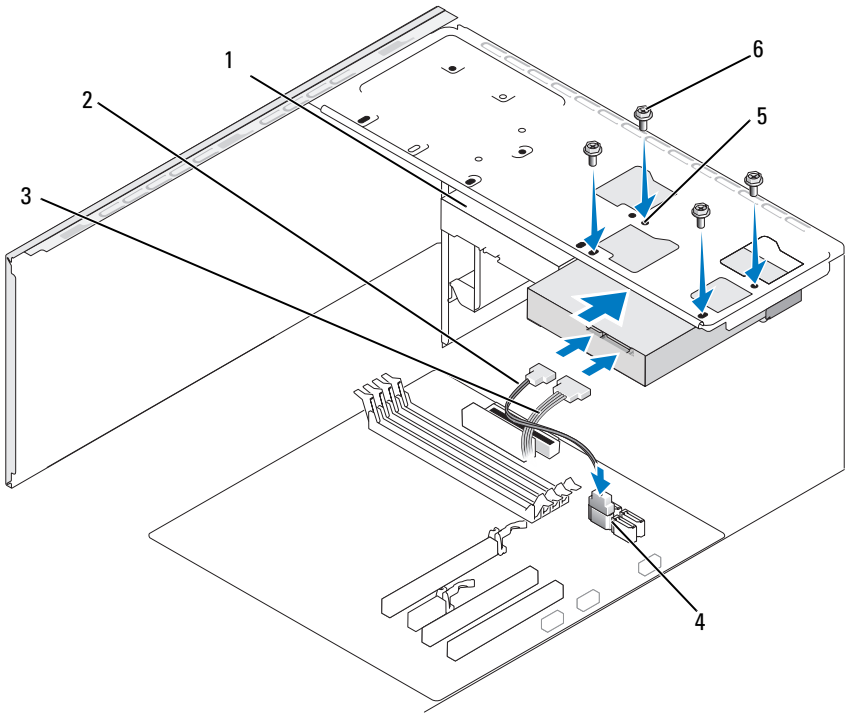

- |   |                                 |   |  |   |               |
|---|---------------------------------|---|--|---|---------------|
| 1 | tweede vaste schijf (optioneel) | 2 | SATA-gegevenskabel                                   | 3 | stroomkabel   |
| 4 | connector op moederbord         | 5 | schroefopeningen in het vaste-schijfcompartiment (4) | 6 | schroeven (4) |

- 6** Breng de vier schroeven opnieuw aan en draai ze vast om de vaste schijf te bevestigen.
- 7** Sluit de connectoren van de stroom- en gegevenskabel aan op de vaste schijf.
- 8** Sluit de gegevenskabel aan op het moederbord.
- 9** Controleer alle connectoren om er zeker van te zijn dat de kabels stevig vastzitten.

- 10 Plaats de computerkap terug (zie “De computerkap terugplaatsen” op pagina 203).
-  **KENNISGEVING:** Om een netwerkkabel aan te sluiten moet u eerst de connector van de kabel op de netwerkpoort of het netwerkkapparaat aansluiten en vervolgens de connector aan het andere uiteinde van de kabel op de computer aansluiten.
- 11 Sluit de computer en alle apparaten aan op het stopcontact en zet deze vervolgens aan.
- 12 Raadpleeg de documentatie die bij de schijf wordt geleverd voor instructies over het installeren van eventuele software die noodzakelijk is voor het functioneren van de vaste schijf.
- 13 Raadpleeg het System Setup-programma om te controleren of de schijfconfiguratie is gewijzigd (zie “System Setup openen” op pagina 215).

### Disktestation (optioneel)



**LET OP:** Voordat u begint met de procedures in deze sectie, moet u de veiligheidsinstructies in de *Productinformatiegids* volgen.



**LET OP:** Bescherm uzelf tegen elektrische schokken door altijd de stekker van de computer uit het stopcontact te halen voordat u de kap opent.



**N.B.:** Zie “Een disktestation plaatsen” op pagina 168 als u een disktestation toevoegt.

### Een disktestation verwijderen

- 1 Volg de procedures in “Voordat u begint” op pagina 123.
- 2 Verwijder de computerkap (zie “De computerkap verwijderen” op pagina 126).
- 3 Verwijder het montagekader (zie “Het montagekader verwijderen” op pagina 156).

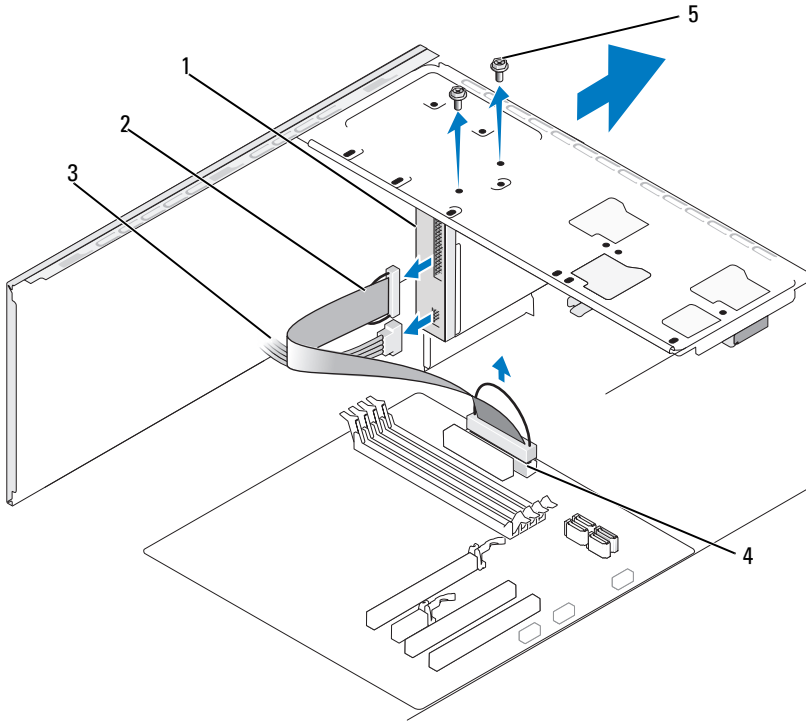

- |   |                         |   |               |   |             |
|---|-------------------------|---|---------------|---|-------------|
| 1 | disktestation           | 2 | gegevenskabel | 3 | stroomkabel |
| 4 | connector op moederbord | 5 | schroeven (2) |   |             |

 **N.B.:** De locatie en de connectoren kunnen per systeemtype verschillen. Zie “Onderdelen van het moederbord” op pagina 128 voor meer informatie.

- 4 Maak de stroom- en gegevenskabels aan de achterzijde van het disktestation los.

 **N.B.:** Als u een PCI Express x16-kaart hebt geplaatst, kan deze kaart de connectoren van het disktestation bedekken. Verwijder deze kaart voordat u de kabels van het disktestation losmaakt (zie “Een PCI Express-kaart verwijderen” op pagina 154).

- 5 Verwijder de connector van de gegevenskabel uit het moederbord.
- 6 Verwijder de twee schroeven waarmee het diskettestation is bevestigd.
- 7 Schuif het diskettestation via de voorzijde van de computer naar buiten.
- 8 Als u het station niet vervangt, moet u het inzetstuk voor het stationpaneel terugplaatsen (zie “Het inzetstuk voor het cd/dvd-stationpaneel plaatsen” op pagina 184).
- 9 Plaats de computerkap terug (zie “De computerkap terugplaatsen” op pagina 203).
- 10 Sluit de computer en alle apparaten aan op het stopcontact en zet deze vervolgens aan.
- 11 Raadpleeg het System Setup-programma om na te gaan of de instellingen voor het diskettestation zijn gewijzigd (zie “System Setup openen” op pagina 215).

### **Een diskettestation plaatsen**

- 1 Volg de procedures in “Voordat u begint” op pagina 123.
- 2 Verwijder de computerkap (zie “De computerkap verwijderen” op pagina 126).
- 3 Verwijder het montagekader (zie “Het montagekader verwijderen” op pagina 156).
- 4 Als u een nieuw diskettestation plaats in plaats van een diskettestation te vervangen, brengt u de punt van de kruiskopschroevendraaier op één lijn met de afbreekbare metalen plaat en draait u de schroevendraaier naar buiten om de metalen plaat te breken.



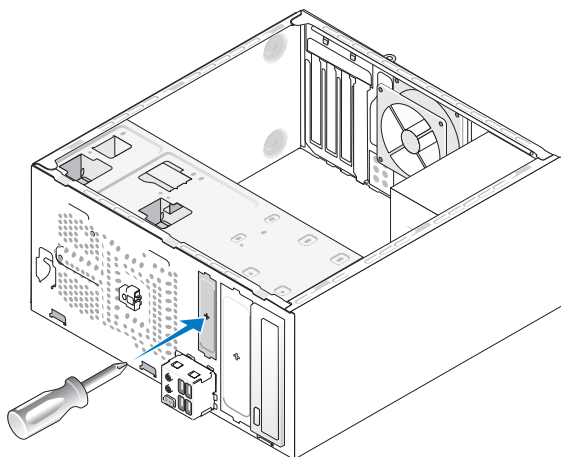

- 5** Schuif het diskettestation voorzichtig op zijn plaats in de FlexBay-sleuf.
- 6** Breng de schroefopeningen in het diskettestation op één lijn met de schroefopeningen in de FlexBay.
- 7** Breng de twee schroeven aan en draai deze vast om het diskettestation te bevestigen.
- 8** Sluit de stroom- en gegevenskabels aan op het diskettestation.
- 9** Sluit het andere uiteinde van de gegevenskabel aan op de connector “FLOPPY” op het moederbord (zie “Binnenaanzicht van de computer” op pagina 127) en voer de kabel door de klem op de behuizing.

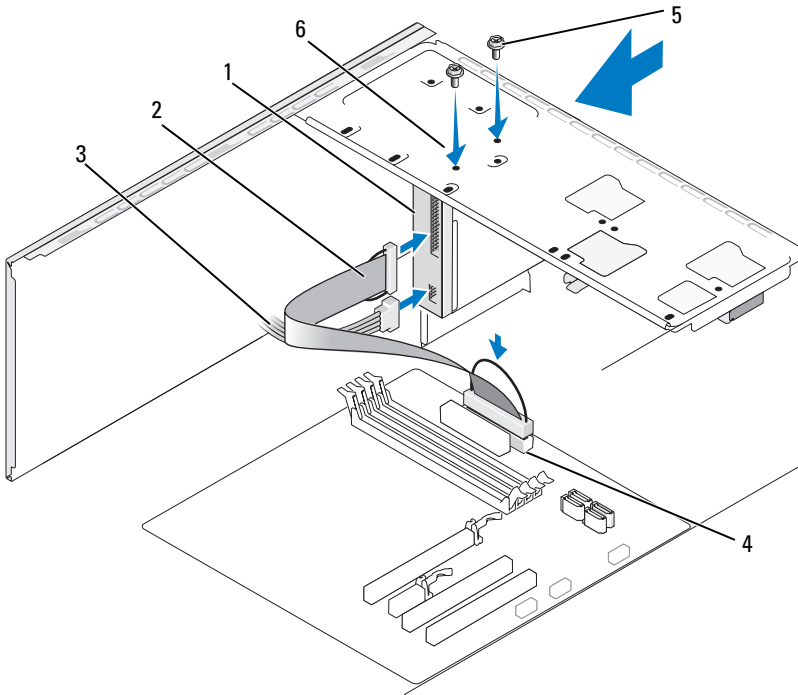

- |   |                         |   |               |   |                                   |
|---|-------------------------|---|---------------|---|-----------------------------------|
| 1 | disktestation           | 2 | gegevenskabel | 3 | voedingskabel                     |
| 4 | connector op moederbord | 5 | schroeven(2)  | 6 | schroefopeningen in disktestation |



**N.B.:** De locatie en de connectoren kunnen per systeemtype verschillen. Zie het gedeelte "Onderdelen van het moederbord" op pagina 128 voor meer informatie.

- 10 Controleer alle kabelaansluitingen en haal kabels uit de weg om te voorkomen dat de luchtstroom tussen de ventilator en de ventilatie-openingen wordt geblokkeerd.
- 11 Plaats het montagekader terug (zie “Het montagekader terugplaatsen” op pagina 157).
- 12 Plaats de computerkap terug (zie “De computerkap terugplaatsen” op pagina 203).
-  **KENNISGEVING:** Als u een netwerkkabel wilt aansluiten, sluit u de kabel eerst aan op het netwerkapparaat en sluit u de kabel vervolgens aan op de computer.
- 13 Sluit de computer en alle apparaten aan op het stopcontact en zet deze vervolgens aan.  

Raadpleeg de documentatie die bij de schijf wordt geleverd voor instructies over het installeren van eventuele software die noodzakelijk is voor het functioneren van de vaste schijf.
- 14 Ga naar de systeeminstellingen (zie “System Setup” op pagina 215) en selecteer de gewenste optie bij **Diskette Drive** (Diskettestation).
- 15 Controleer of de computer naar behoren werkt door Dell Diagnostics (Dell-diagnose) uit te voeren (zie “Dell Diagnostics (Dell-diagnostiek)” op pagina 105).

## De afbreekbare metalen plaat van de FlexBay verwijderen

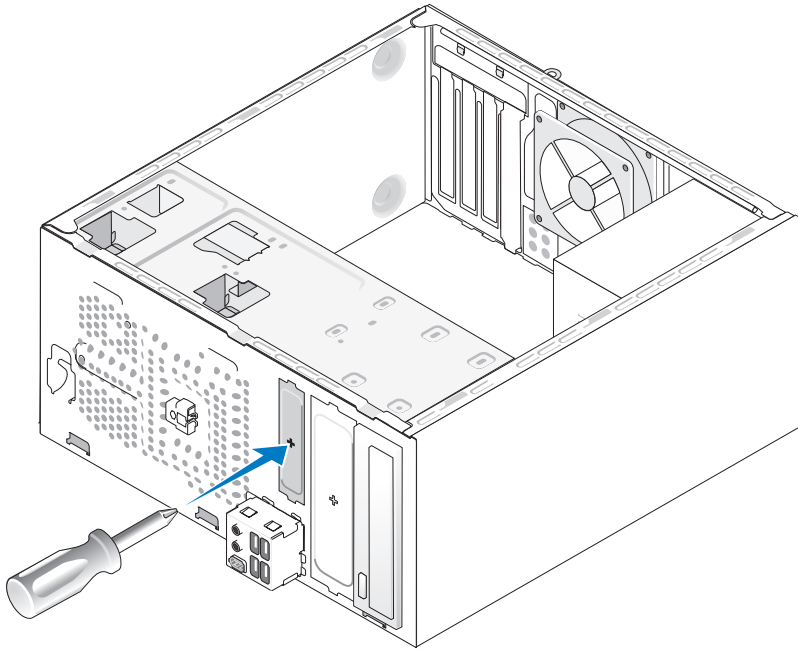

Breng de punt van een kruiskopschroevendraaier op één lijn met de sleuf in de afbreekbare metalen plaat en draai de schroevendraaier naar buiten om de metalen plaat te verwijderen.

## Het inzetstuk van het stationpaneel opnieuw aanbrengen

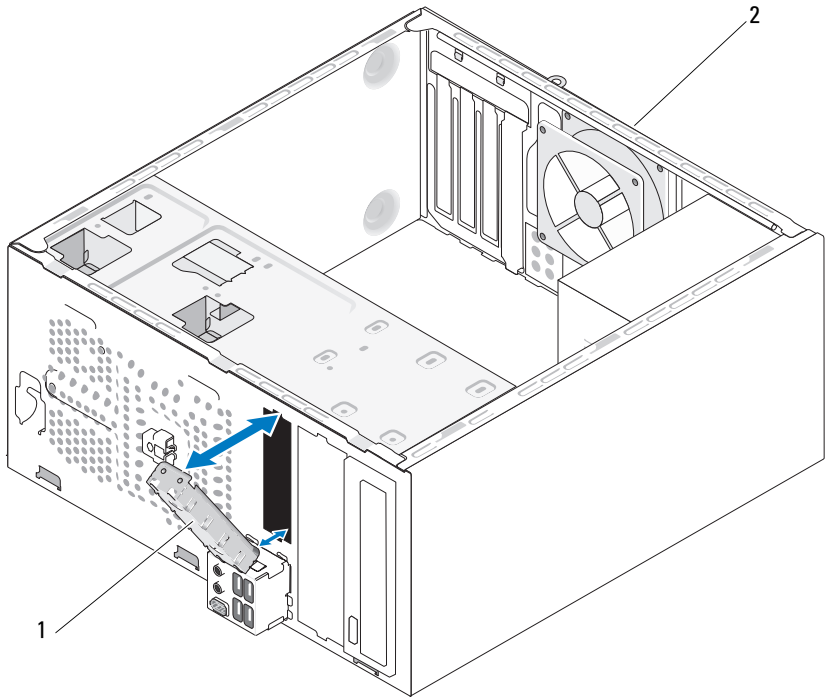

- 1 inzetstuk van stationpaneel (optioneel)    2 achterzijde van de computer

Lijn het inzetstuk van het stationpaneel uit langs de zijkanten van de lege sleuf voor het diskettestation en duw op het inzetstuk van het paneel. Het inzetstuk van het stationpaneel wordt hierdoor op zijn plaats vergrendeld.



**N.B.:** Om aan de FCC-richtlijnen te voldoen, verdient het de aanbeveling om het inzetstuk van het stationpaneel opnieuw aan te brengen wanneer het FlexDock uit de computer is verwijderd.

## Mediakaartlezer

**!** **LET OP:** Voordat u begint met de procedures in deze sectie, moet u de veiligheidsinstructies in de *Productinformatiegids* volgen.

**!** **LET OP:** Bescherm uzelf tegen elektrische schokken door altijd de stekker van de computer uit het stopcontact te halen voordat u de kap opent.

### Een mediakaartlezer verwijderen

- 1 Volg de procedures in “Voordat u begint” op pagina 123.
- 2 Verwijder de computerkap (zie “De computerkap verwijderen” op pagina 126).
- 3 Verwijder het montagekader (zie “Het montagekader verwijderen” op pagina 156).

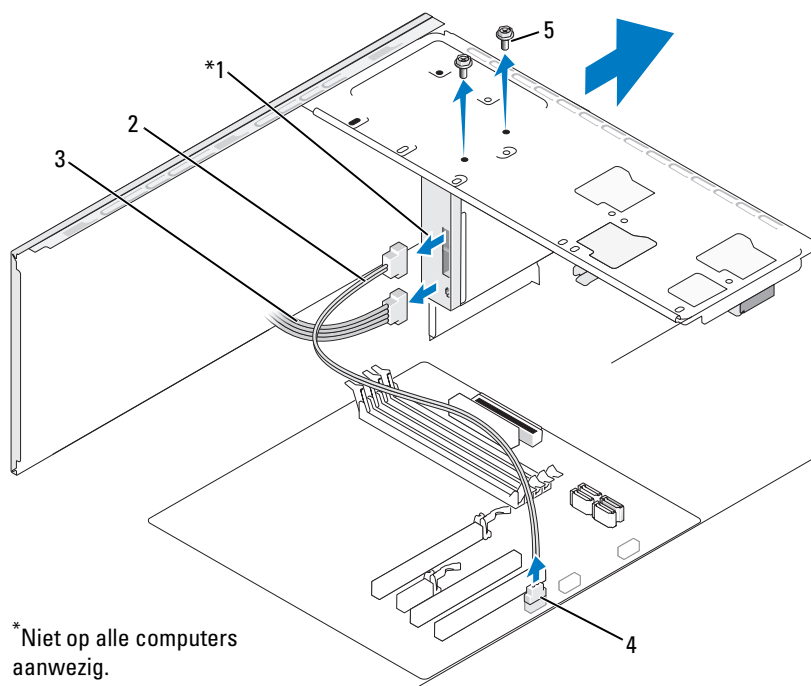

- |                           |                 |               |
|---------------------------|-----------------|---------------|
| 1 mediakaartlezer         | 2 gegevenskabel | 3 stroomkabel |
| 4 connector op moederbord | 5 schroeven(2)  |               |



**N.B.:** De locatie en de connectoren kunnen per systeemtype verschillen. Zie het gedeelte “Onderdelen van het moederbord” op pagina 128 voor meer informatie.

- 4 Maak de USB-kabel van de FlexBay en de stroomkabel los aan de achterzijde van de mediakaartlezer en op de interne USB-connector op het moederbord (zie “Binnenaanzicht van de computer” op pagina 127).
- 5 Verwijder de twee schroeven waarmee de mediakaartlezer is bevestigd.
- 6 Schuif de mediakaartlezer via de voorzijde van de computer naar buiten.
- 7 Als u de mediakaartlezer niet terugplaatst, moet u het inzetstuk van het stationpaneel aanbrengen.
- 8 Plaats het montagekader terug (zie “Het montagekader terugplaatsen” op pagina 157).
- 9 Plaats de computerkap terug (zie “De computerkap terugplaatsen” op pagina 203).
- 10 Sluit de computer en alle apparaten aan op het stopcontact en zet deze vervolgens aan.

### **Een mediakaartlezer plaatsen**

- 1 Volg de procedures in “Voordat u begint” op pagina 123.
- 2 Verwijder de computerkap (zie “De computerkap verwijderen” op pagina 126).
- 3 Verwijder het montagekader (zie “Het montagekader verwijderen” op pagina 156).
- 4 Ga als volgt te werk als u een nieuwe mediakaartlezer aanbrengt:
  - Verwijder het inzetstuk van het stationpaneel (zie “De afbreekbare metalen plaat van de FlexBay verwijderen” op pagina 172).
  - Verwijder de mediakaartlezer uit de verpakking.
- 5 Schuif de mediakaartlezer voorzichtig op zijn plek in de FlexBay-sleuf.
- 6 Breng de schroefopeningen in de mediakaartlezer op één lijn met de schroefopeningen in de FlexBay.

- 7 Breng de twee schroeven aan en draai deze vast om de mediakaartlezer te bevestigen.

 **N.B.:** Plaats de mediakaartlezer voordat de FlexBay-kabel wordt aangesloten.

- 8 Sluit de FlexBay USB-kabel aan op de achterzijde van de mediakaartlezer en op de interne USB-connector op het moederbord (zie “Binnenaanzicht van de computer” op pagina 127).

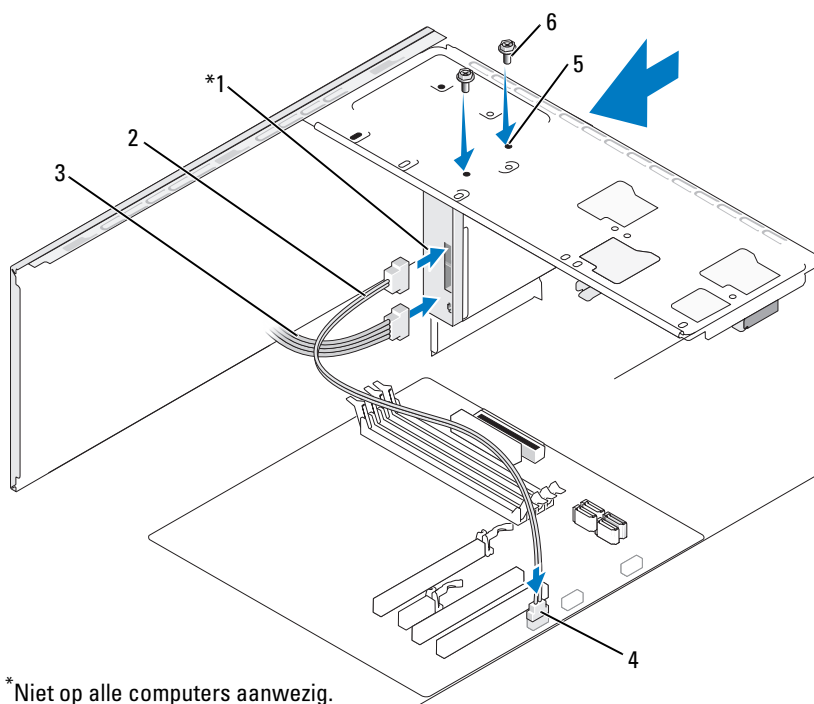

- |                           |                                     |                |
|---------------------------|-------------------------------------|----------------|
| 1 mediakaartlezer         | 2 gegevenskabel                     | 3 stroomkabel  |
| 4 connector op moederbord | 5 schroefopeningen in FlexBay-sleuf | 6 schroeven(2) |



- 9 Plaats het montagekader terug (zie “Het montagekader terugplaatsen” op pagina 157).
- 10 Plaats de computerkap terug (zie “De computerkap terugplaatsen” op pagina 203).
- 11 Sluit de computer en alle apparaten aan op het stopcontact en zet deze vervolgens aan.

### **Cd/dvd-station**



**LET OP: Voordat u begint met de procedures in dit gedeelte, moet u de veiligheidsinstructies in de *Productinformatiegids* raadplegen.**



**LET OP: Bescherm uzelf tegen elektrische schokken door altijd de stekker van de computer uit het stopcontact te halen voordat u de kap opent.**

### **Een cd/dvd-station verwijderen**

- 1 Volg de procedures in “Voordat u begint” op pagina 123.
- 2 Verwijder de computerkap (zie “De computerkap verwijderen” op pagina 126).
- 3 Verwijder het montagekader (zie “Het montagekader verwijderen” op pagina 156).
- 4 Koppel de kabel van het cd/dvd-station los van de connector op het moederbord.
- 5 Verwijder de connectoren van de stroomkabel en de gegevenskabel van het cd/dvd-station uit de achterzijde van het station.

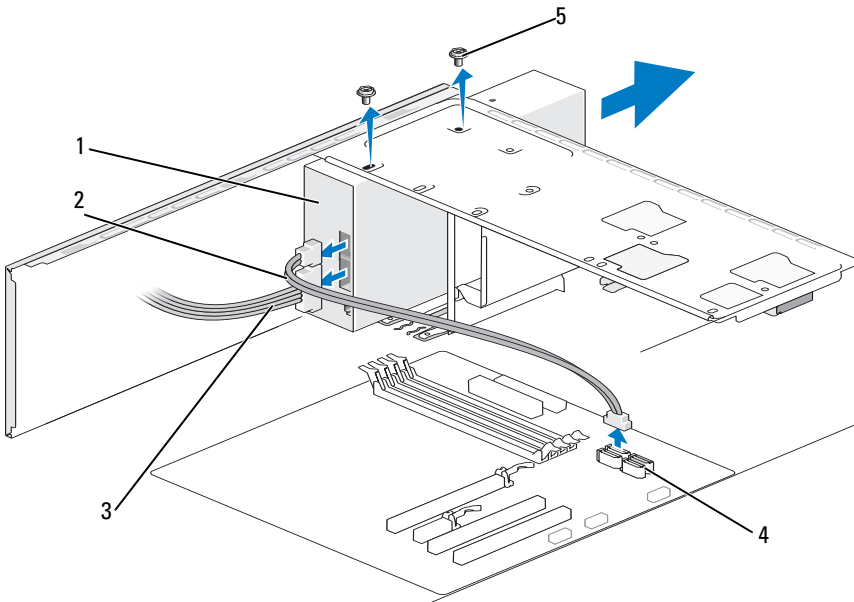

- |                           |                 |               |
|---------------------------|-----------------|---------------|
| 1 cd/dvd-station          | 2 gegevenskabel | 3 stroomkabel |
| 4 connector op moederbord | 5 schroeven (2) |               |

- 6** Verwijder de twee schroeven waarmee het cd/dvd-station is bevestigd.
- 7** Schuif het cd/dvd-station via de voorzijde van de computer naar buiten.
- 8** Als u het station niet terugplaatst, moet u het inzetstuk voor het station-paneel plaatsen (zie “Het inzetstuk van het station-paneel opnieuw aanbrengen” op pagina 173).
- 9** Plaats het stationpaneel terug (zie “Schijven en stations” op pagina 158).

- 10** Plaats het montagekader terug (zie “Het montagekader terugplaatsen” op pagina 157).
- 11** Plaats de computerkap terug (zie “De computerkap terugplaatsen” op pagina 203).
- 12** Sluit de computer en alle apparaten aan op het stopcontact en zet deze vervolgens aan.
- 13** Configureer de stations in het System Setup-programma (zie “System Setup openen” op pagina 215).

### **Een cd/dvd-station plaatsen**

- 1** Volg de procedures in “Voordat u begint” op pagina 123.
- 2** Verwijder de computerkap (zie “De computerkap verwijderen” op pagina 126).
- 3** Verwijder het montagekader (zie “Het montagekader verwijderen” op pagina 156).
- 4** Schuif het station voorzichtig op zijn plaats.
- 5** Breng de schroefopening in het cd/dvd-station op één lijn met de schroefopening in het compartiment voor het cd/dvd-station.
- 6** Plaats de twee schroeven terug in het cd/dvd-station en draai de schroeven vast.
- 7** Sluit de connectoren van de stroom- en gegevenskabel aan op het station.
- 8** Sluit de gegevenskabel aan op de connector op het moederbord.

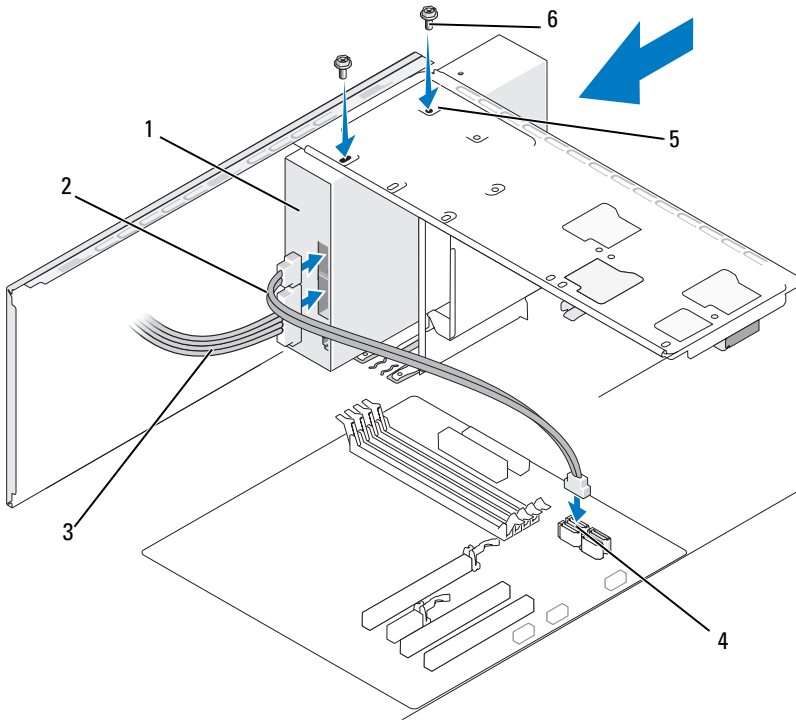

- |   |                         |   |  |   |              |
|---|-------------------------|---|--|---|--------------|
| 1 | cd/dvd-station          | 2 | gegevenskabel  | 3 | stroomkabel  |
| 4 | connector op moederbord | 5 | schroefopeningen in compartiment voor cd/dvd-station | 6 | schroeven(2) |

**N.B.:** De locatie en de connectoren kunnen per systeemtype verschillen. Zie het gedeelte “Onderdelen van het moederbord” op pagina 128 voor meer informatie.

- 9 Plaats het montagekader terug (zie “Het montagekader terugplaatsen” op pagina 157).
- 10 Plaats de computerkap terug (zie “De computerkap terugplaatsen” op pagina 203).

**➔ KENNISGEVING:** Als u een netwerkkabel wilt aansluiten, sluit u de kabel eerst aan op het netwerkkapparaat en sluit u de kabel vervolgens aan op de computer.

- 11 Sluit de computer en alle apparaten aan op het stopcontact en zet deze vervolgens aan.

Raadpleeg de documentatie die bij de schijf wordt geleverd voor instructies over het installeren van eventuele software die noodzakelijk is voor het functioneren van de vaste schijf.

- 12 Start het System Setup-programma (zie “System Setup” op pagina 215) en selecteer de gewenste optie bij **Drive** (Station).
- 13 Controleer of de computer naar behoren werkt door Dell Diagnostics (Dell-diagnose) uit te voeren (zie “Dell Diagnostics (Dell-diagnostiek)” op pagina 105).

#### Een tweede cd/dvd-station plaatsen

- 1 Volg de procedures in “Voordat u begint” op pagina 123.
- 2 Verwijder de computerkap (zie “De computerkap verwijderen” op pagina 126).
- 3 Verwijder het montagekader (zie “Het montagekader verwijderen” op pagina 156).

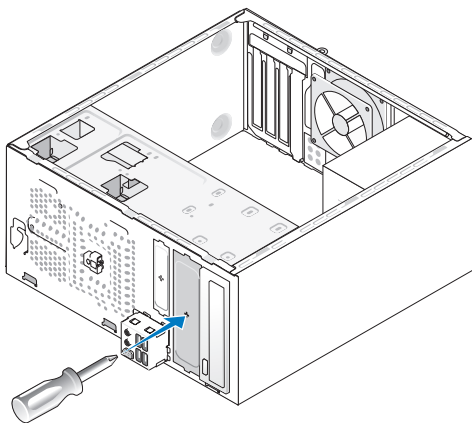

- 4 Breng de punt van een kruiskopschroevendraaier op één lijn met de sleuf in de afbrekbare metalen plaat en draai de schroevendraaier naar buiten om de metalen plaat te breken.

- 5 Schuif het station voorzichtig op zijn plaats.
- 6 Lijn de schroefgaten in het cd/dvd-station uit met de schroefgaten in het compartiment voor het cd/dvd-station.
- 7 Plaats de twee schroeven terug in het cd/dvd-station en draai de schroeven vast.
- 8 Sluit de stekker van de stroom- en gegevenskabel op het optisch station aan.
- 9 Sluit de gegevenskabel aan op de connector op het moederbord.

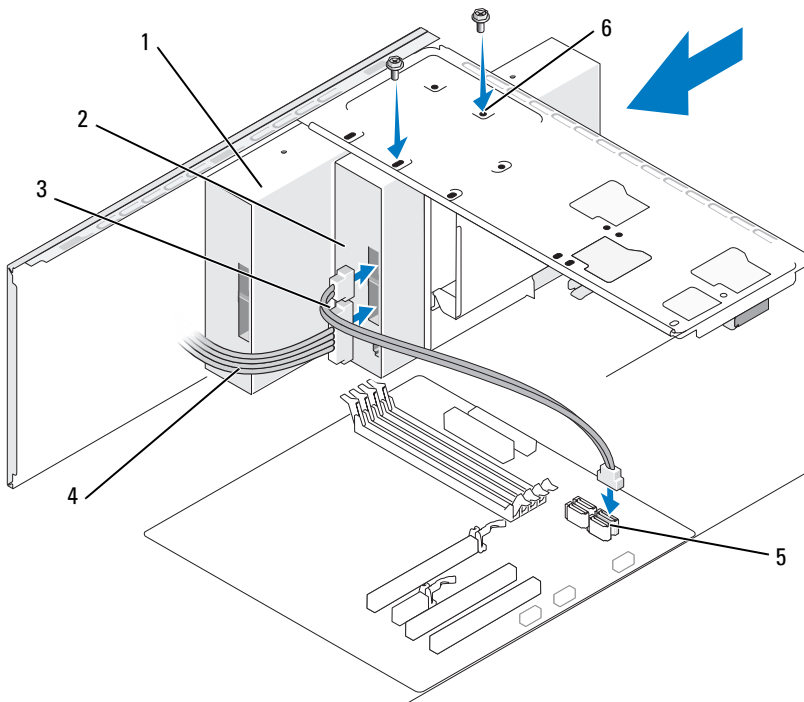

- |                  |                           |  |
|------------------|---------------------------|--|
| 1 cd/dvd-station | 2 tweede cd/dvd-station   | 3 gegevenskabel  |
| 4 stroomkabel    | 5 connector op moederbord | 6 schroefgaten in het compartiment voor het cd/dvd-station |

- 10 Controleer alle kabelaansluitingen en haal kabels uit de weg om te voorkomen dat de luchtstroom tussen de ventilator en de ventilatie-openingen wordt geblokkeerd.
- 11 Plaats de twee schroeven terug in het cd/dvd-station en draai de schroeven vast.
- 12 Plaats het montagekader terug (zie “Het montagekader terugplaatsen” op pagina 157).
- 13 Plaats de computerkap terug (zie “De computerkap terugplaatsen” op pagina 203).
-  **KENNISGEVING:** Als u een netwerkkabel wilt aansluiten, sluit u de kabel eerst aan op het netwerkkapparaat en sluit u de kabel vervolgens aan op de computer.
- 14 Sluit de computer en alle apparaten aan op het stopcontact en zet deze vervolgens aan.  
Raadpleeg de documentatie die bij de schijf wordt geleverd voor instructies over het installeren van eventuele software die noodzakelijk is voor het functioneren van de vaste schijf.
- 15 Ga naar systeeminstellingen (zie “System Setup” op pagina 215) en selecteer de gewenste optie bij **Drive (Station)**.
- 16 Controleer of de computer naar behoren werkt door Dell Diagnostics (Dell-diagnose) uit te voeren (zie “Dell Diagnostics (Dell-diagnostiek)” op pagina 105).

## Het inzetstuk voor het cd/dvd-stationpaneel plaatsen

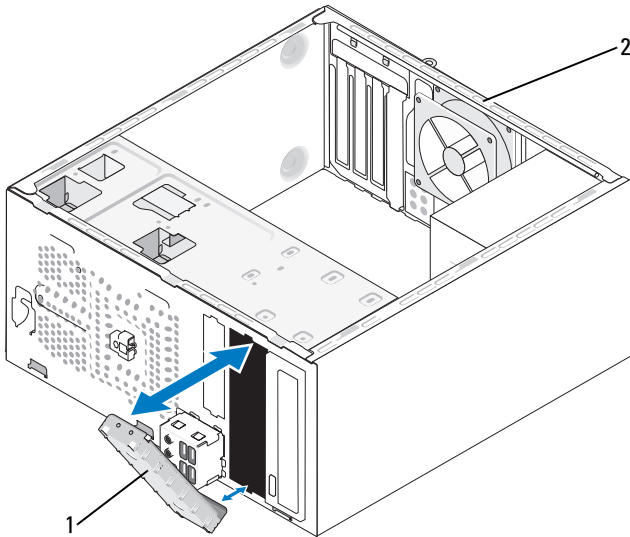

1 inzetstuk voor cd/dvd-stationpaneel (optioneel)

2 achterzijde van de computer

Breng het inzetstuk voor het cd/dvd-stationpaneel op één lijn met de randen van de lege sleuf voor het cd/dvd-station en druk op het inzetstuk. Het inzetstuk van het cd/dvd-stationpaneel wordt hierdoor op zijn plaats vergrendeld.



**N.B.:** Om aan de FCC-richtlijnen te voldoen, verdient het de aanbeveling om het inzetstuk van het stationpaneel opnieuw aan te brengen wanneer het dvd/cd-station uit de computer is verwijderd.



# Batterij

## De batterij vervangen



**LET OP:** Voordat u begint met de procedures in deze sectie, moet u de veiligheidsinstructies in de *Productinformatiegids* volgen.



**KENNISGEVING:** Om te voorkomen dat statische elektriciteit schade veroorzaakt binnen in uw computer, dient u de statische elektriciteit van uw lichaam te ontladen voordat u een elektronisch component van uw computer aanraakt. Dit kunt u doen door een ongeverfd metalen oppervlak van het computerchassis aan te raken.

Een knoopcelbatterij handhaaft informatie over computerconfiguratie, datum en tijd. De batterij gaat enkele jaren mee. Vervang de batterij, wanneer u de tijd en datum herhaaldelijk opnieuw moet instellen als u de computer aanzet.



**LET OP:** Een nieuwe batterij kan exploderen als deze niet goed wordt geïnstalleerd. Vervang batterijen alleen door batterijen van hetzelfde of een vergelijkbaar type, zoals aanbevolen door de fabrikant. Gooi gebruikte batterijen weg volgens de instructies van de fabrikant.

De batterij vervangen:

- 1 Maak een notitie van alle schermen in het System Setup-programma (zie “System Setup” op pagina 215) zodat u de juiste instellingen kunt herstellen tijdens stap 9.
- 2 Volg de procedures in “Voordat u begint” op pagina 123.
- 3 Verwijder de computerkap (zie “De computerkap verwijderen” op pagina 126).
- 4 Zoek naar de batterijhouder (zie “Binnenaanzicht van de computer” op pagina 127).
- 5 Druk de batterijontgrendeling voorzichtig weg van de batterij. Hierdoor zal de batterij uit het compartiment springen.

- 6 Plaats de nieuwe batterij in de houder met de “+”-zijde naar boven en klik de batterij vervolgens op zijn plaats.

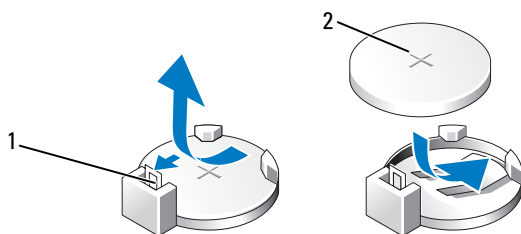

1 batterijontgrendeling

2 batterij (positieve kant)

- 7 Plaats de computerkap terug (zie “De computerkap terugplaatsen” op pagina 203).
- ➔ KENNISGEVING:** Als u een netwerkkabel wilt aansluiten, sluit u de kabel eerst aan op het netwerkkaraat en sluit u de kabel vervolgens aan op de computer.
- 8 Sluit de computer en alle apparaten aan op het stopcontact en zet deze vervolgens aan.
- 9 Start het System Setup-programma (zie “System Setup” op pagina 215) en herstel de instellingen die u hebt geregistreerd in stap 1. Ga vervolgens naar het gedeelte the **Maintenance** (Onderhoud) en verwijder de batterijmelding en andere foutmeldingen over de te vervangen batterij in **Event Log** (Gebeurtenislogboek).
- 10 Gooi de oude batterij bij het chemisch afval.  
Raadpleeg de *Productinformatiehandleiding* voor informatie over het weggooien van batterijen.

# Voedingseenheid



**LET OP:** Voordat u begint met de procedures in dit gedeelte, moet u de veiligheidsinstructies in de *Productinformatie*gids raadplegen.



**KENNISGEVING:** Om te voorkomen dat statische elektriciteit schade veroorzaakt binnen in uw computer, dient u de statische elektriciteit van uw lichaam te ontladen voordat u een elektronisch component van uw computer aanraakt. Dit kunt u doen door een ongeverfd metalen oppervlak van het computerchassis aan te raken.

## De voedingseenheid terugplaatsen

- 1 Volg de procedures in “Voordat u begint” op pagina 123.
- 2 Verwijder de computerkap (zie “De computerkap verwijderen” op pagina 126).
- 3 Verwijder de connectoren van de gelijkstroomkabels uit het moederbord en de stations/schijven.

Noteer de manier waarop de gelijkstroomkabels onder de lipjes in het computerchassis zijn geleid wanneer u deze uit het moederbord, stations en schijven verwijdert. U moet deze kabels op juiste wijze opnieuw aanbrengen om te voorkomen dat ze beschadigd of gedraaid raken.

- 4 Verwijder de kabel van de vaste schijf, de gegevenskabel van het cd/dvd-station, de lintkabel van het voorpaneel en alle andere kabels uit de borgklem aan de zijkant van de voedingseenheid.
- 5 Verwijder de vier schroeven waarmee de voedingseenheid aan de achterzijde van het computerchassis is bevestigd.

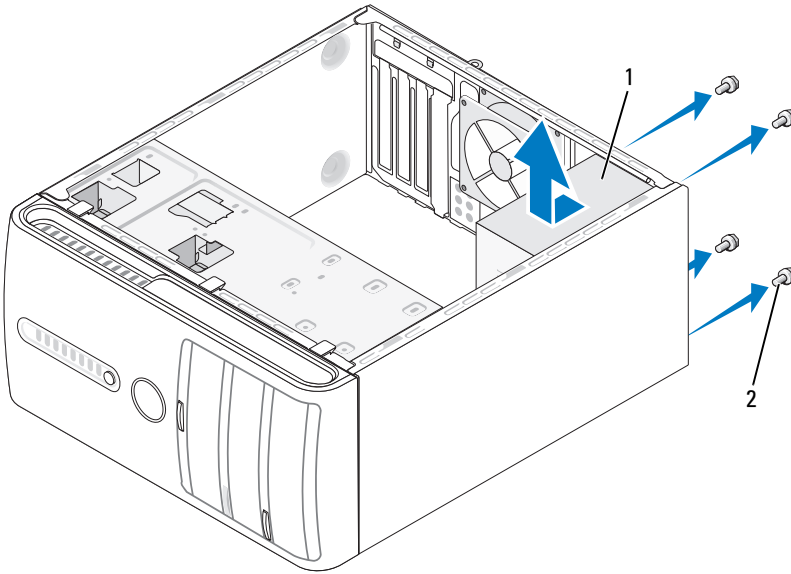

1 voedingseenheid      2 schroeven (4)





- 6 Schuif de voedingseenheid omhoog uit de computer.
- 7 Schuif de vervangende voedingseenheid naar de achterzijde van de computer.
- 8 Breng alle schroeven opnieuw aan en draai deze vast om de voedingseenheid aan de achterzijde van het computerchassis te bevestigen.

**!** **LET OP:** Als u niet alle schroeven vervangt en vastdraait, loopt u het risico van een elektrische schok, omdat deze schroeven een essentieel onderdeel van de aarding van de computer vormen.

**➔** **KENNISGEVING:** Geleid de gelijkstroomkabels onder de lipjes op het chassis door. De kabels moeten op juiste wijze worden aangebracht om ervoor te zorgen dat deze niet beschadigd raken.

- 9 Sluit de gelijkstroomkabels opnieuw op het moederbord en de stations en schijven aan.
  - 10 Bevestig de kabel van de vaste schijf, de gegevenskabel van het cd/dvd-station en de lintkabel van het voorpaneel aan de borgklem op de zijkant van de voedingseenheid.
-  **N.B.:** Controleer of alle kabels op juiste wijze zijn aangesloten en goed vastzitten.
- 11 Plaats de computerkap terug (zie “De computerkap terugplaatsen” op pagina 203).
  - 12 Sluit de computer en alle apparaten aan op het stopcontact en zet deze vervolgens aan.
  - 13 Controleer of de computer naar behoren werkt door Dell Diagnostics (Dell-diagnostiek) uit te voeren (zie “Dell Diagnostics (Dell-diagnostiek)” op pagina 105).

## I/O-paneel

-  **LET OP:** Voordat u begint met de procedures in deze sectie, moet u de veiligheidsinstructies in de *Productinformatiegids* volgen.
-  **LET OP:** Ter bescherming tegen elektrische schokken of verwonding door bewegende ventilatorschoepen of andere onverwacht letsel, dient u de computer altijd los te koppelen van het stopcontact voordat u de computerkap opent.
-  **LET OP:** Tijdens normaal gebruik kunnen de warmteafleider, voedingseenheid en andere onderdelen zeer heet worden. Laat de computer enige tijd afkoelen alvorens deze onderdelen aan te raken.
-  **KENNISGEVING:** Om te voorkomen dat statische elektriciteit schade veroorzaakt binnen in uw computer, dient u de statische elektriciteit van uw lichaam te ontladen voordat u een elektronisch component van uw computer aanraakt. Dit kunt u doen door een ongeverfd metalen oppervlak van het computerchassis aan te raken.

## Het I/O-paneel verwijderen



**N.B.:** Maak een notitie van alle kabelverbindingen voordat u kabels verwijderd, zodat u deze op eenvoudige wijze correct kunt aanbrengen wanneer u het nieuwe I/O-paneel plaatst.

- 1 Volg de procedures in “Voordat u begint” op pagina 123.
- 2 Verwijder de computerkap (zie “De computerkap verwijderen” op pagina 126).
- 3 Verwijder het montagekader (zie “Het montagekader verwijderen” op pagina 156).



**KENNISGEVING:** Wees zeer voorzichtig wanneer u het I/O-paneel uit de computer schuift. Als u dit niet doet, kunnen de kabelconnectoren en de kabelklemmen beschadigd raken.

- 4 Verwijder de connectoren van alle kabels die op het I/O-paneel zijn aangesloten uit het moederbord.
- 5 Verwijder de schroef waarmee het I/O-paneel is bevestigd.

- 6 Verwijder het I/O-paneel voorzichtig uit de computer.

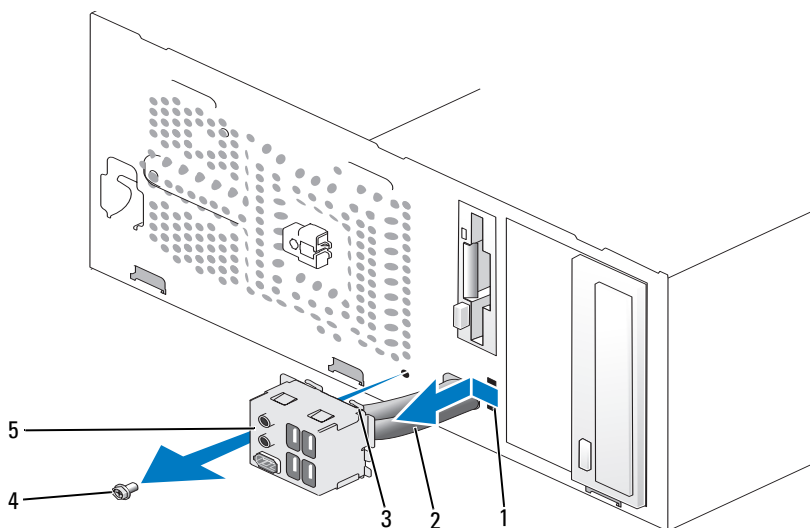

- |                                   |           |
|-----------------------------------|-----------|
| 1 sleuf voor klem voor I/O-paneel | 2 kabels  |
| 3 klem voor I/O-paneel            | 4 schroef |
| 5 I/O panel                       |           |

## Het I/O-paneel terugplaatsen

- 1 Plaats het I/O-paneel in de sleuf.

**➡ KENNISGEVING:** Zorg ervoor dat de kabelconnectoren en de kabelklemmen niet beschadigd raken wanneer u het I/O-paneel in de computer schuift.

- 2 Breng de klem van het I/O-paneel op één lijn met de sleuf voor de klem en schuif de klem in de sleuf.
- 3 Breng de schroef opnieuw aan en draai deze vast om het I/O-paneel aan het chassis te bevestigen.
- 4 Sluit de kabels opnieuw op het moederbord aan.
- 5 Plaats het montagekader terug (zie “Het montagekader terugplaatsen” op pagina 157).

- 6 Plaats de computerkap terug (zie “De computerkap terugplaatsen” op pagina 203).
- 7 Sluit de computer en alle apparaten aan op het stopcontact en zet deze vervolgens aan.
- 8 Controleer of de computer naar behoren werkt door Dell Diagnostics (Dell-diagnostiek) uit te voeren (zie “Dell Diagnostics (Dell-diagnostiek)” op pagina 105).

## Ventilator van processor



**LET OP:** Voordat u begint met de procedures in deze sectie, moet u de veiligheidsinstructies in de *Productinformatiegids* volgen.



**LET OP:** Ter bescherming tegen elektrische schokken of verwonding door bewegende ventilatorschoepen of andere onverwacht letsel, dient u de computer altijd los te koppelen van het stopcontact voordat u de computerkap opent.



**LET OP:** Tijdens normaal gebruik kunnen de warmteafleider, voedingseenheid en andere onderdelen zeer heet worden. Laat de computer enige tijd afkoelen alvorens deze onderdelen aan te raken.



**KENNISGEVING:** Om te voorkomen dat statische elektriciteit schade veroorzaakt binnen in uw computer, dient u de statische elektriciteit van uw lichaam te ontladen voordat u een elektronisch component van uw computer aanraakt. Dit kunt u doen door een ongeverfd metalen oppervlak van het computerchassis aan te raken.



**N.B.:** De processorventilator en warmteafleider vormen één geheel. Probeer de ventilator niet afzonderlijk te verwijderen.



## De processorventilator/warmteafleider vervangen

➡ **KENNISGEVING:** Raak de schoepen van de ventilator niet aan wanneer u de processorventilator en warmteafleider verwijdert. Hierdoor kan de ventilator beschadigd raken.

- 1 Volg de procedures in “Voordat u begint” op pagina 123.
- 2 Verwijder de computerkap (zie “De computerkap verwijderen” op pagina 126).
- 3 Koppel de kabel van de processorventilator los van het moederbord (zie “Binnenaanzicht van de computer” op pagina 127).
- 4 Haal voorzichtig eventuele kabels weg die over de processorventilator/warmteafleider lopen.
- 5 Verwijder de vier borgschroeven waarmee de processorventilator/warmteafleider zijn bevestigd en til de ventilator en warmteafleider rechtstandig uit de computer omhoog.

⚠ **LET OP:** Hoewel de ventilator van de warmteafleider van een plastic hoes is voorzien, kan de warmteafleider tijdens een normale werking uiterst heet worden. Laat de warmteafleider enige tijd afkoelen alvorens deze aan te raken.

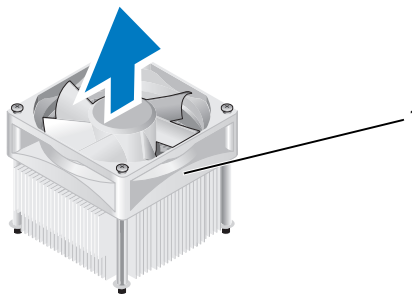

1 processorventilator/warmteafleider

📎 **N.B.:** De processorventilator/warmteafleider in uw computer zien er mogelijk anders uit dan in de bovenstaande afbeelding.

## De processorventilator/warmteafleider plaatsen

- ➔ **KENNISGEVING:** Als u de ventilator terugplaatst, moet u ervoor zorgen dat de snoeren tussen het moederbord en de ventilator niet beklemd raken.
- 1 Breng de geborgde schroeven op de processorventilator/warmteafleider op één lijn met de vier metalen schroefopeningen op het moederbord.

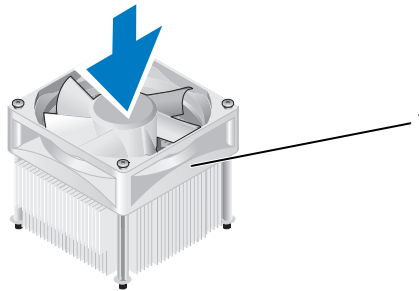

1 processorventilator/warmteafleider

- 🔪 **N.B.:** De processorventilator/warmteafleider in uw computer zien er mogelijk anders uit dan in de bovenstaande afbeelding.
- 2 Draai de vier geborgde schroeven vast.
- 🔪 **N.B.:** Controleer of de processorventilator/warmteafleider op juiste wijze zijn geïnstalleerd en goed vastzitten.
- 3 Sluit de stekker van de kabel van de processorventilator/warmteafleider aan op de CPU\_FAN-connector op het moederbord (zie “Binnenaanzicht van de computer” op pagina 127).
  - 4 Plaats de computerkap terug (zie “De computerkap terugplaatsen” op pagina 203).
  - 5 Sluit de computer en alle apparaten aan op het stopcontact en zet deze vervolgens aan.

# Processor



**LET OP:** Voordat u begint met de procedures in dit gedeelte, moet u de veiligheidsinstructies in de *Productinformatiegids* raadplegen.

## De processor verwijderen

- 1 Volg de procedures in “Voordat u begint” op pagina 123.
- 2 Verwijder de computerkap (zie “De computerkap verwijderen” op pagina 126).



**LET OP:** Hoewel de warmteafleider van een plastic hoes is voorzien, kan deze tijdens een normale werking van de computer zeer heet worden. Laat de warmteafleider enige tijd afkoelen alvorens deze aan te raken.

- 3 Verwijder de processorventilator/warmteafleider uit de computer (zie “De processorventilator/warmteafleider vervangen” op pagina 193).



**KENNISGEVING:** Tenzij er een nieuwe warmteafleider voor de nieuwe processor nodig is, kunt u de oorspronkelijke warmteafleider gebruiken wanneer u de processor vervangt.

- 4 Plaats uw vinger bij de processor op de haak van de ontgrendeling en druk de haak vervolgens naar beneden en naar buiten om de ontgrendeling los te maken van het lipje waarmee de ontgrendeling is bevestigd.

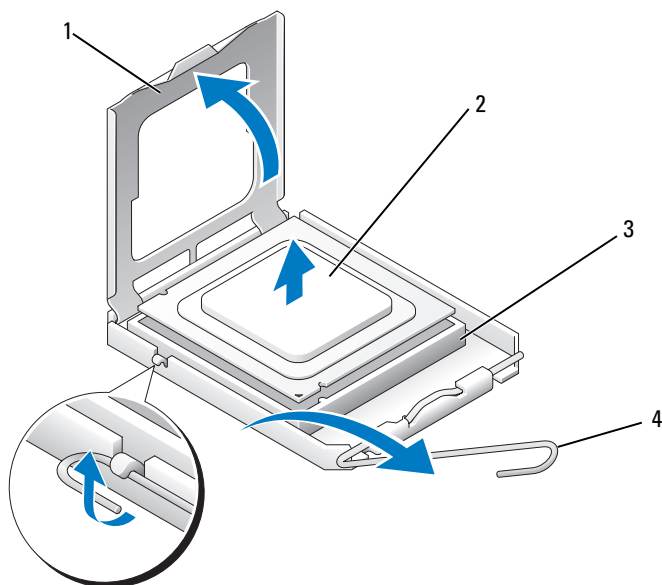

- |   |              |   |               |
|---|--------------|---|---------------|
| 1 | processorkap | 2 | processor     |
| 3 | socket       | 4 | ontgrendeling |

**➔ KENNISGEVING:** Wanneer u de processor vervangt, mag u geen pinnen binnen de socket aanraken en mogen er geen objecten op de pinnen in de socket vallen.

- 5 Neem de processor voorzichtig uit de socket.

Laat de ontgrendeling uitgeklaapt staan, zodat de nieuwe processor in de socket kan worden geplaatst.

## De processor plaatsen

- ➡ **KENNISGEVING:** Zorg dat u geaard bent door een van de ongeschilde metalen oppervlakken aan de achterzijde van de computer aan te raken.
- ➡ **KENNISGEVING:** Wanneer u de processor vervangt, mag u geen pinnen binnen de socket aanraken en mogen er geen objecten op de pinnen in de socket vallen.
  - 1 Volg de procedures in “Voordat u begint” op pagina 123.
  - 2 Pak de nieuwe processor uit en zorg dat u de onderzijde van de processor niet aanraakt.
- ➡ **KENNISGEVING:** Plaats de processor op de juiste wijze in de socket; zo voorkomt u blijvende schade aan de processor en de computer wanneer u de computer inschakelt.
  - 3 Als de ontgrendeling op de socket niet volledig is uitgeklapt, moet u deze alsnog in deze positie plaatsen.
  - 4 U moet de de uitlijningsinkepingen aan de voorzijde en achterzijde van de processor uitlijnen met de uitlijningsinkepingen aan de voorzijde en achterzijde van het contact.
  - 5 Lijn de pin 1-hoeken van de processor uit met die van het contact.
- ➡ **KENNISGEVING:** Voorkom schade door de processor op juiste wijze uit te lijnen met het contact en geen onnodige kracht te gebruiken tijdens het aanbrengen van de processor.
  - 6 Schuif de processor voorzichtig in de socket en controleer of de processor op juiste wijze is aangebracht.
  - 7 Wanneer de processor goed op zijn plek zit, dient u de processorkap te sluiten.

Controleer of het lipje op de processorkap onder de middelste kapvergrendeling op het contact is geplaatst.
  - 8 Kantel de ontgrendeling terug naar de socket en klik deze vast om de processor vast te zetten.

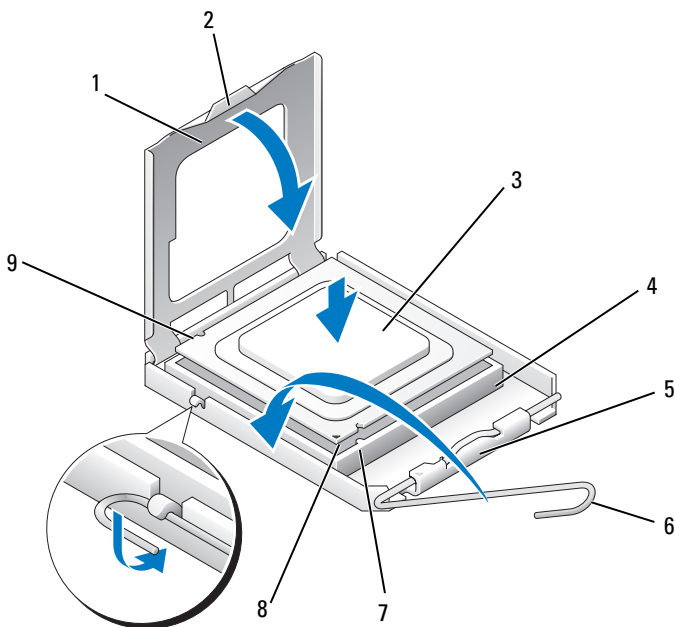

- |   |                                      |   |   |   |  |
|---|--------------------------------------|---|---|---|--|
| 1 | processorkap                         | 2 | lipje                                   | 3 | processor                              |
| 4 | processorsocket                      | 5 | middelste vergrendeling<br>processorkap | 6 | ontgrendeling                          |
| 7 | uitlijningsinkeping<br>aan voorzijde | 8 | pin 1-indicator voor<br>de processor    | 9 | uitlijningsinkeping<br>aan achterzijde |

**9** Verwijder het thermisch vet aan de onderzijde van de warmteafleider.

**➔ KENNISGEVING:** Breng nieuw thermisch vet aan. De aanwezigheid van thermisch vet is van groot belang voor de thermische hechting die is vereist voor een optimale werking van de processor.





**10** Breng het nieuwe thermisch vet op de bovenzijde van de processor aan.

**11** Plaats de processorventilator/warmteafleider (zie “De processor-ventilator/warmteafleider plaatsen” op pagina 194).

**➔ KENNISGEVING:** Controleer of de processorventilator/warmteafleider op juiste wijze zijn geïnstalleerd en goed vastzitten.

**12** Plaats de computerkap terug (zie “De computerkap terugplaatsen” op pagina 203).

## Chassisventilator

-  **LET OP:** Voordat u begint met de procedures in deze sectie, moet u de veiligheidsinstructies in de *Productinformatiegids* volgen.
-  **LET OP:** Ter bescherming tegen elektrische schokken of verwonding door bewegende ventilatorschoepen of andere onverwacht letsel, dient u de computer altijd los te koppelen van het stopcontact voordat u de computerkap opent.
-  **LET OP:** Tijdens normaal gebruik kunnen de warmteafleider, voedingseenheid en andere onderdelen zeer heet worden. Laat de computer enige tijd afkoelen alvorens deze onderdelen aan te raken.
-  **KENNISGEVING:** Om te voorkomen dat statische elektriciteit schade veroorzaakt binnen in uw computer, dient u de statische elektriciteit van uw lichaam te ontladen voordat u een elektronisch component van uw computer aanraakt. Dit kunt u doen door een ongeverfd metalen oppervlak van het computerchassis aan te raken.

### De chassisventilator verwijderen

-  **KENNISGEVING:** Raak tijdens het verwijderen van de chassisventilator de schoepen van de ventilator niet aan. Hierdoor kan de ventilator beschadigd raken.
- 1 Volg de procedures in “Voordat u begint” op pagina 123.

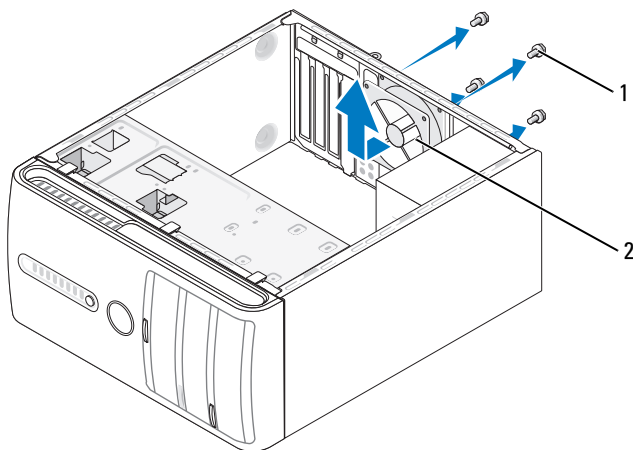

1 schroeven (4)      2 chassisventilator

- 2 Verwijder de computerkap (zie “De computerkap verwijderen” op pagina 126).
- 3 Verwijder de vier schroeven waarmee de chassisventilator is bevestigd.
- 4 Schuif de chassisventilator naar de voorzijde van de computer en til deze op.

## De chassisventilator vervangen

- 1 Volg de procedures in “Voordat u begint” op pagina 123.

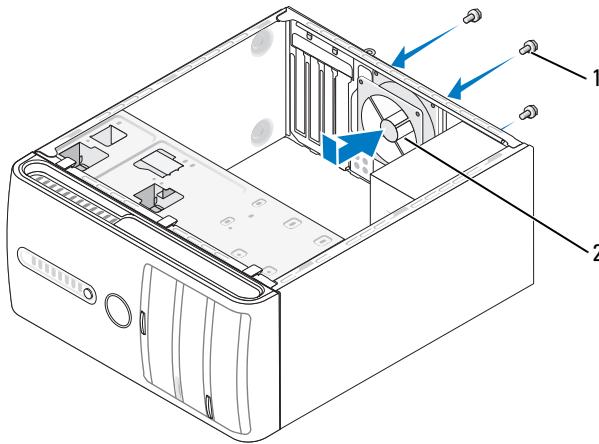

1 schroeven (4)      2 chassisventilator

- 2 Verwijder de computerkap (zie “De computerkap verwijderen” op pagina 126).
- 3 Schuif de chassisventilator in de richting van de achterzijde van de computer op zijn plaats.
- 4 Breng de vier schroeven aan en draai deze vast om de chassisventilator te bevestigen.



# Moederbord

## Het moederbord verwijderen



**LET OP:** Ter bescherming tegen elektrische schokken of verwonding door bewegende ventilatorschoepen of andere onverwacht letsel, dient u de computer altijd los te koppelen van het stopcontact voordat u de computerkap opent.



**LET OP:** Tijdens normaal gebruik kunnen de warmteafleider, voedingseenheid en andere onderdelen zeer heet worden. Laat de computer enige tijd afkoelen alvorens deze onderdelen aan te raken.



**KENNISGEVING:** Raak onderdelen pas aan nadat u zich hebt gegaard door een ongeverfd metalen oppervlak aan te raken, zoals het metaal aan de achterzijde van de computer. Raak tijdens het werken aan uw computer af en toe een ongeverfd metalen oppervlak aan om eventuele statische elektriciteit, die schadelijk kan zijn voor interne componenten, te ontladen.

- 1 Volg de procedures in “Voordat u begint” op pagina 123.
- 2 Verwijder de computerkap (zie “De computerkap verwijderen” op pagina 126).
- 3 Verwijder eventuele add-in-kaarten van het moederbord (zie “Kaarten” op pagina 148).
- 4 Verwijder de processor en warmteafleider (zie “I/O-paneel” op pagina 189).
- 5 Verwijder de geheugenmodules (zie “Geheugen verwijderen” op pagina 147) en noteer welke geheugenmodule uit elke geheugenmodulesleuf is verwijderd, zodat u de geheugenmodules op dezelfde locaties kunt plaatsen nadat het moederbord is vervangen.
- 6 Verwijder de stekkers van alle kabels uit het moederbord. Maak een notitie van alle kabelverbindingen voordat u kabels verwijderd, zodat u deze op eenvoudige wijze correct kunt aanbrengen wanneer u het nieuwe moederbord plaatst.
- 7 Verwijder de acht schroeven uit het moederbord.
- 8 Til het moederbord uit de computer.

## Schroeven moederbord

### *Inspiron 530/530a/530c*

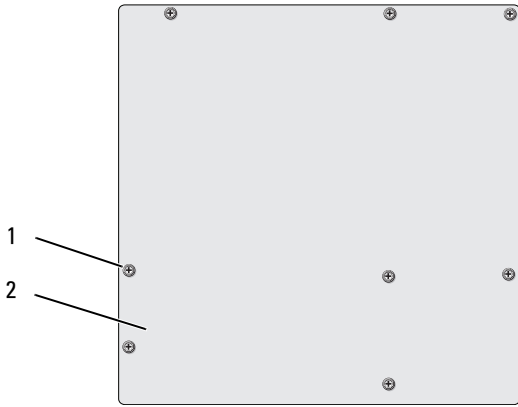

1 schroeven (8)      2 moederbord

### *Inspiron 530b/530d*

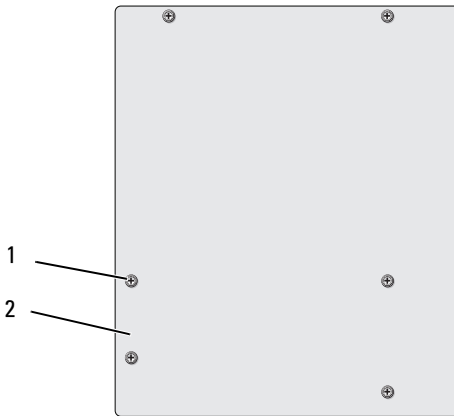

1 schroeven (6)      2 moederbord

Plaats het moederbord dat u net hebt verwijderd, naast het vervangende moederbord en controleer of de moederborden identiek zijn.

## Het moederbord plaatsen

- 1 Plaats het moederbord voorzichtig in het chassis en schuif het moederbord naar de achterzijde van de computer.
- 2 Gebruik de schroeven om het moederbord aan het chassis te bevestigen.
- 3 Sluit de kabels die u eerder uit het moederbord verwijderde, opnieuw aan.
- 4 Plaats de processor en warmteafleider terug (zie “De processor plaatsen” op pagina 197).



**KENNISGEVING:** Controleer of de warmteafleider op juiste wijze is geplaatst en goed vastzit.

- 5 Plaats de geheugenmodules terug in de sleuven waaruit u deze eerder verwijderde (zie “Geheugen plaatsen” op pagina 144).
- 6 Plaats alle add-in-kaarten terug op het moederbord.
- 7 Plaats de computerkap terug (zie “De computerkap terugplaatsen” op pagina 203).
- 8 Sluit de computer en alle apparaten aan op het stopcontact en zet deze vervolgens aan.
- 9 Controleer of de computer naar behoren werkt door Dell Diagnostics (Dell-diagnostiek) uit te voeren (zie “Dell Diagnostics (Dell-diagnostiek)” op pagina 105).

## De computerkap terugplaatsen



**LET OP:** Voordat u begint met de procedures in dit gedeelte, moet u de veiligheidsinstructies in de *Productinformatiegids* raadplegen.



**LET OP:** Gebruik de computer niet indien er panelen of afdekkingen ontbreken, zoals de computerkap, het voorpaneel, montagekaders, inzetbeugels voor het voorpaneel, enzovoort.

- 1 Controleer of alle kabels zijn aangesloten en haal kabels uit de weg.
- 2 Controleer of er geen gereedschap of extra onderdelen in de computer achterblijven.
- 3 Lijn de lipjes aan de onderzijde van de computerkap uit met de sleuven langs de zijkant van de computer.

- 4 Druk de computerkap naar beneden en schuif deze naar de voorzijde van de computer totdat u een klik voelt of voelt dat de computerkap goed vastzit.
- 5 Controleer of de computerkap op juiste wijze is aangebracht.
- 6 Breng de twee schroeven weer in de computerkap aan en draai ze vast met behulp van een schroevendraaier.

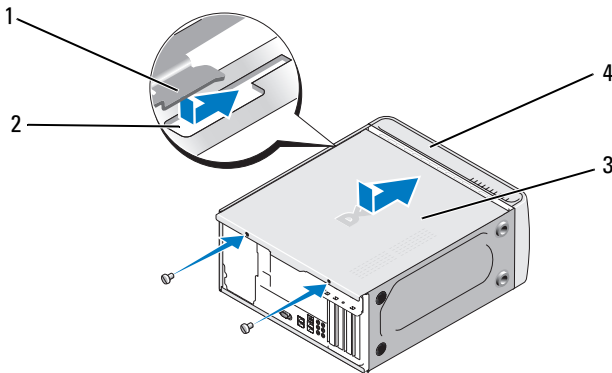

- |   |                   |   |                    |
|---|-------------------|---|--------------------|
| 1 | lipje computerkap | 2 | sleuf              |
| 3 | computerkap       | 4 | voorzijde computer |

- 7 Zet de computer weer rechtop.

- ➔ **KENNISGEVING:** Als u een netwerkkabel wilt aansluiten, sluit u de kabel eerst aan op het netwerkkapparaat en sluit u de kabel vervolgens aan op de computer.
- ➔ **KENNISGEVING:** Zorg ervoor dat er geen ventilatieopeningen worden geblokkeerd. Als deze geblokkeerd worden, kunnen er ernstige problemen als gevolg van overhitting optreden.

# Bijlage

## Specificaties

### Inspiron 530/530a/530c

---

#### Processor

---

Processortype	Intel® Core™ 2 Quad-processor Intel® Core™ 2 Duo-processor Intel® Pentium® Dual-Core-processor Intel® Celeron® processor
L2-cache (Level 2)	ten minste 512 KB pipeline-burst, eight-way set associative, writeback SRAM

---

#### Geheugen

---

Type	DDR2 SDRAM (667/800-MHz)
Geheugenconnectoren	vier
Geheugencapaciteit	512 MB, 1 GB of 2 GB
Minimumgeheugen	512 MB
Maximumgeheugen	4 GB (alleen Inspiron 530) 8 GB (alleen Inspiron 530a/530c)

---

#### Computergegevens

---

Chipset	G33/ICH9
RAID-ondersteuning	RAID 1-ondersteuning (on-board)
DMA-kanalen	zeven
Interrupt-niveaus	24
BIOS-chip (NVRAM)	16 Mb (alleen Inspiron 530), 8 Mb (Inspiron 530a/530c)
NIC	geïntegreerde netwerkinterfacekaart met communicatievermogen van 10/100

---

**Video**

---

Type geïntegreerde video van Intel

---

**Audio**

---

Type Realtek ALC888 (7.1-kanaals audio)

---

**Uitbreidingsbus**

---

Bustype	PCI 2.3 PCI Express 1.0A SATA 1.0 en 2.0 USB 2.0
Bussnelheid	PCI: 133 MB/s PCI Express x1 sleuf, bidirectionele snelheid – 500 MB/s x16 sleuf, bidirectionele snelheid – 8 GB/s SATA: 1,5 Gbps en 3,0 Gbps USB: 480 Mbps hoge snelheid, 12 Mbps volle snelheid, 1,2 Mbps lage snelheid
PCI	
Connectoren	twee
Connectorgrootte	124 pinnen
Maximale gegevensbreedte connector	32 bits
PCI Express	
Connector	één x1
Connectorgrootte	36-pins
Maximale gegevensbreedte connector	1 PCI Express lane

---

## **Uitbreidingsbus (Vervolg)**

---

### PCI Express

Connector	één x16
Connectorgrootte	164-pins
Maximale gegevensbreedte connector	16 PCI Express-lanes

---

## **Stations**

---

Extern toegankelijk:	één 3,5-inch stationcompartiment (FlexBay) twee 5,25-inch stationcompartimenten
Intern toegankelijk	twee 3,5-inch stationcompartimenten (FlexBay)
Beschikbare apparaten	twee 3,5-inch vaste SATA-schijven en twee 5,25-inch SATA cd-rom-, cd-rw-, dvd-rom-, dvd-rw- of combostations (optioneel) één 3,5-inch disktestation of mediakaartlezer (optioneel) <b>N.B.:</b> Disktestation wordt alleen ondersteund in Inspiron 530.

---

## **Connectoren**

---

### Externe connectoren

Video	connector met 15 openingen
Netwerkadapter	RJ-45-connector
USB	twee USB 2.0-connectoren aan voorzijde en vier aan achterzijde
Audio	zes connectoren voor 7.1-ondersteuning

### Connectoren op moederbord:

SATA	vier 7-pins aansluitingen
Intern USB-apparaat	twee 9-pins connectoren (ondersteunt één FlexBay-apparaat)
Disktestation	één 34-pins connector
Ventilator processor	één 4-pins connector

---

**Connectoren (Vervolg)**

---

Ventilator chassis	één 3-pins-connector
PCI 2.3	twee 124-pins connectoren
PCI Express x1	één 36-pins connector
PCI Express x16	één 164-pins connector
Voorpaneelbesturing	één 9-pins connector
USB voorpaneel	één 9-pins connector één connector ondersteunt twee USB-poorten)
HDA-kop audio voorpaneel	één 9-pins connector
Processor	één 775-pins-connector
Geheugen	vier 240-pins connectoren
Voeding 12V	één 4-pins connector
Voeding	één 24-pins connector

**Inspiron 530b/530d**

---

**Processor**

---

Processortype	Intel® Core™ 2 Duo-processor Intel® Pentium® Dual-Core-processor Intel® Celeron® processor
L2-cache (Level 2)	ten minste 512 KB pipeline-burst, eight-way set associative, writeback SRAM

---

**Geheugen**

---

Type	DDR2 SDRAM (667/800-MHz)
Geheugenconnectoren	twee
Geheugencapaciteit	512 MB, 1 GB, 2 GB
Minimumgeheugen	512 MB
Maximumgeheugen	4 GB



<b>Computergegevens</b>	
Chipset	G31/ICH7
RAID Support	Geen RAID
DMA-kanalen	zeven
Interrupt-niveaus	24
BIOS-chip (NVRAM)	8 Mb
NIC	geïntegreerde netwerkinterfacekaart met communicatievermogen van 10/100
<b>Video</b>	
Type	geïntegreerde video van Intel
<b>Audio</b>	
Type	Realtek ALC662 (5.1-kanaals audio)
<b>Uitbreidingsbus</b>	
Bustype	PCI 2.3 PCI Express 1.0A SATA 1.0 en 2.0 USB 2.0
Bussnelheid	PCI: 133 MB/s PCI Express x1 sleuf, bidirectionele snelheid – 500 MB/s x16 sleuf, bidirectionele snelheid – 8 GB/s SATA: 1,5 Gbps en 3,0 Gbps USB: 480 Mbps hoge snelheid, 12 Mbps volle snelheid, 1,2 Mbps lage snelheid
PCI	
Connectoren	twee
Connectorgrootte	124 pinnen
Maximale gegevensbreedte connector	32 bits

---

**Uitbreidingsbus (Vervolg)**

---

## PCI Express

Connector	één x1
Connectorgrootte	36 pinnen
Maximale gegevensbreedte connector	1 PCI Express lane

## PCI Express

Connector	één x16
Connectorgrootte	164-pins
Maximale gegevensbreedte connector	16 PCI Express-lanes

---

**Stations**

---

Extern toegankelijk	één 5,25-inch stationcompartiment
Intern toegankelijk	één 3,5-inch stationcompartiment
Beschikbare apparaten	twee 3,5-inch vaste SATA schijven en twee 5,25-inch SATA cd-rom-, cd-rw-, dvd-rom-, dvd-rw- of combo-stations (optioneel) één mediakaartlezer (optioneel)

---

**Connectoren**

---

## Externe connectoren:

Video	Connector met 15 openingen
Netwerkadapter	RJ-45-connector
USB	twee USB 2.0-connectoren aan voorzijde en vier aan achterzijde
Audio	drie connectoren voor ondersteuning 5.1

---

## Connectoren (Vervolg)

---

Connectoren

op moederbord:

SATA	twee 7-pins connectoren
Intern USB-apparaat	één 9-pins connector (ondersteunt één FlexBay-apparaat)
Diskettestation	NIL
Ventilator van processor	één 4-pins connector
Ventilator van chassis	één 3-pins-connector
PCI 2.3	twee 124-pins connectoren
PCI Express x1	één 36-pins connector
PCI Express x16	één 164-pins connector
Voorpaneelbesturing	één 9-pins connector
USB voorpaneel	één 9-pins connector (één connector ondersteunt twee USB-poorten)
HDA-kop audio voorpaneel	één 9-pins connector
Processor	één 775-pins-connector
Geheugen	vier 240-pins connectoren
Voeding 12V	één 4-pins connector
Voeding	één 24-pins connector

## Inspiron 530/530a/530b/530c/530d

---

### Schakelaars en lampjes

---

#### Voorkant computer:

Aan-uitknop

drukknop

aan/uit-lampje

blauw lampje: een knipperend blauw lampje in de slaapstand; een ononderbroken brandend blauw lampje als het systeem is ingeschakeld.

oranje lampje: het knipperende oranje lampje geeft een probleem met het moederbord aan. Een continu brandend oranje lampje wanneer het systeem niet opstart, geeft aan dat het moederbord de initialisatie niet kan starten. Dit kan een probleem met het moederbord of een probleem met de voeding zijn (zie “Voedingsproblemen” op pagina 90).

Activiteitslampje station

blauw lampje: een knipperend blauw lampje geeft aan dat de computer gegevens leest van of schrijft naar de SATA vaste schijf of cd/dvd.

#### Achterzijde computer

Lampje voor de verbindingintegriteit (op de geïntegreerde netwerkadapter)

groen lampje: er is een goede verbinding tussen het netwerk en de computer.

uit (er brandt geen lampje): de computer detecteert geen fysieke verbinding tussen de computer en het netwerk.

Netwerkactiviteitslampje (op de ingebouwde netwerkadapter)

geel knipperend lampje: er is een goede verbinding tussen het netwerk en de computer.

---

## Voeding

---

Voeding (gelijkstroom):

Vermogen	300 W 350 W (voor computers met Intel® Core™ 2 Quad-processor)
Maximale warmteafgifte	162 W 188 W (voor computers met Intel® Core™ 2 Quad-processor) <b>N.B.:</b> Hitteverspreiding wordt berekend aan de hand van de wattagewaarde voor de voeding.
Voltage (zie de veiligheidsinstructies in de <i>Productinformatiegids</i> voor belangrijke informatie over het instellen van het aantal volt)	115/230 V AC, 50/60 Hz, 7A/4A 90~135 V AC/180~265 V AC, 50/60 Hz, 7A/4A (alleen voor Japan)
Knoopcelbatterij	3-V CR2032 lithiumknoopcel

---

## Fysieke specificaties

---

Hoogte	36,2 cm
Breedte	17,0 cm
Diepte	43,5 cm
Gewicht	12,7 kg

---

**Omgeving**

---

## Temperatuur:

In bedrijf 10° tot 35°C

Opslag -40° tot 65° C

Luchtvochtigheid 20% tot 80% (niet-condenserend)

## Maximumvibratie:

In bedrijf 5 tot 350 Hz bij 0,0002 G<sup>2</sup>/HzOpslag 5 tot 500 Hz bij 0,001 tot 0,01 G<sup>2</sup>/Hz

## Maximumimpact:

In bedrijf 40 G +/- 5% bij pulsduur van 2 msec +/- 10%  
(equivalent aan 51 cm/sec)Opslag 105 G +/- 5% bij pulsduur van 2 msec +/- 10%  
(equivalent aan 127 cm/sec)

## Hoogte:

In bedrijf -15,2 tot 3.048 m

Opslag -15,2 tot 10.668 m

Contaminatieniveau  
in de lucht G2 of lager, zoals gedefinieerd in ISA-S71.04-1985

# System Setup

## Overzicht

Gebruik het System Setup-programma voor de volgende taken:

- De systeemconfiguratie wijzigen nadat u hardware hebt toegevoegd, gewijzigd of verwijderd.
- Het instellen of wijzigen van een door de gebruiker te selecteren optie, zoals een wachtwoord.
- Het lezen van de huidige hoeveelheid geheugen of het instellen van het type vaste schijf dat is geïnstalleerd.

Voordat u System Setup gebruikt, is het verstandig de scherm informatie van System Setup te noteren zodat u deze later ter referentie kunt gebruiken.



**KENNISGEVING:** Wijzig de instellingen voor dit programma alleen als u een ervaren computergebruiker bent. Bepaalde wijzigingen kunnen ertoe leiden dat de computer niet langer naar behoren werkt.

## System Setup openen

- 1 Zet de computer aan of start deze opnieuw op.
- 2 Wanneer het blauwe DELL™-logo wordt weergegeven, wacht u totdat de F2-prompt verschijnt.
- 3 Zodra de F2-prompt verschijnt, drukt u meteen op F2.



**N.B.:** De F2-prompt duidt erop dat het toetsenbord is geïntialiseerd. Deze prompt kan zeer snel verschijnen. Wees dus op het verschijnen ervan beducht en druk op <F2>. Als u te vroeg op F2 drukt, wordt deze toetsaanslag niet geregistreerd.

- 4 Als u te lang wacht en het logo van het besturingssysteem verschijnt, moet u blijven wachten tot u het bureaublad van Microsoft® Windows® ziet. Sluit vervolgens de computer af (see “De computer uitzetten” op pagina 124) en probeer het opnieuw.

## System Setup-schermen

In het System Setup-scherm ziet u de huidige of instelbare configuratiegegevens van uw computer. De informatie in het scherm is in drie gedeelten onderverdeeld: de lijst met opties, het veld met actieve opties en de toetsfuncties.

System Info		Help over item
<b>Lijst met opties:</b> dit deelvenster verschijnt rechts in het System Setup-venster. Het deelvenster bevat een lijst waar u doorheen kunt bladeren en die de kenmerken bevat die de configuratie van uw computer bepalen, zoals de geïnstalleerde hardware, de energiebesparing en beveiligingsmaatregelen.	<b>Deelvenster met opties:</b> u kunt met de pijltjestoetsen omhoog en omlaag bladeren door deze lijst. Wanneer een optie is gemarkeerd, wordt in het rechterdeelvenster informatie afgebeeld over die optie en de huidige en beschikbare instellingen voor die optie.	Dit deelvenster bevat informatie over elke optie. In dit veld kunt u uw huidige instellingen bekijken en er wijzigingen in aanbrengen.  Met de pijltjestoetsen links en rechts kunt u een optie markeren. Druk op Enter om een gemarkeerd item te activeren.
<b>Toetsfuncties:</b> dit deelvenster wordt onder in het scherm weergegeven. Hier worden de toetsen en de functies van deze toetsen binnen het actieve System Setup-deelvenster weergegeven.		



## Opties van het System Setup-programma



**N.B.:** Mogelijk worden de items in dit gedeelte niet weergegeven of wijken de items enigszins af van de weergave in dit gedeelte. Dit is afhankelijk van uw computer en de geïnstalleerde apparaten.

---

### System Info

---

BIOS Info	Toont het versienummer en de datum van de BIOS
Service Tag	Toont het serviceplaatje van de computer
CPU Info	Geeft aan of de processor van de computer ondersteuning biedt voor hyperthreading, en vermeldt de snelheid van de processorbus, de processor-ID, de kloksnelheid en de capaciteit van het L2-cachegeheugen
Memory Info	Toont de hoeveelheid geïnstalleerd geheugen, de geheugensnelheid, kanaalmodus (dual of single) en het type geïnstalleerde geheugen

---

### Standard CMOS Features

---

Date/Time	Hier vindt u de actuele datum- en tijdstellingen. Date (mm:dd:yy)
SATA Info	Toont de SATA-schijven die binnen de computer zijn geïntegreerd (SATA-0; SATA-1; SATA-2; SATA-3; SATA-4; SATA-5)
SATA HDD Auto-Detection	Detecteert automatisch de SATA-connector waarop de vaste schijf is aangesloten
Capacity	De gecombineerde capaciteit van alle geïnstalleerde SATA-schijven
Drive A	Geen; 1.44M, 3.5 in (de standaardwaarde is 1.44M, 3.5 in)
Halt On	All Error; All, But Keyboard (de standaardwaarde is All, But Keyboard)

---

**Advanced BIOS Features**

---

CPU Feature	<ul style="list-style-type: none"><li>• Limit CPUID Value – Enabled; Disabled (de standaardwaarde is Disabled)</li><li>• Execute Disable Bit – Enabled; Disabled (de standaardwaarde is Enabled)</li><li>• Virtualization Technology – Enabled; Disabled (de standaardwaarde is Enabled)</li><li>• Core Multi-Processing – Enabled; Disabled (de standaardwaarde is Enabled)</li></ul>
Boot Up NumLock	Off; On (de standaardwaarde is On)

---

**Boot Device Configuration**

---

Removable Device Priority	Wordt gebruikt om de prioriteit van verwijderbare apparaten zoals USB-diskettestations aan te geven. De items die hier worden weergegeven, worden dynamisch bijgewerkt volgens de aangesloten verwijderbare apparaten.
Hard Disk Boot Priority	Wordt gebruikt om de prioriteit van vaste schijven in te stellen. De items die hier worden weergegeven, worden op dynamische wijze bijgewerkt op basis van de gedetecteerde vaste schijven.
First Boot Device	Removable; Hard Disk; CDROM; USB-CDROM; Legacy LAN; Disabled (de standaardwaarde is Removable)
Second Boot Device	Removable; Hard Disk; CDROM; USB-CDROM; Legacy LAN; Disabled (de standaardwaarde is Hard disk)
Third Boot Device	Removable; Hard Disk; CDROM; USB-CDROM; Legacy LAN; Disabled (de standaardwaarde is CD-ROM)
Boot Other Device	Enabled; Disabled (de standaardwaarde is Disabled)

---

**Advanced Chipset Features**

---

Init Display First	PCI Slot, Onboard (de standaardwaarde is PCI Slot)
Video Memory Size	1 MB, 8 MB (de standaardwaarde is 8 MB)
DVMT Mode	FIXED, DVMT (de standaardwaarde is DVMT)
DVMT/FIXED Memory Size	128 MB, 256 MB, MAX (de standaardwaarde is 128 MB)

---

## Integrated Peripherals

---

USB Device Setting	<ul style="list-style-type: none"><li>• USB Controller – Enabled; Disabled (de standaardwaarde is Enabled)</li><li>• USB Operation Mode – High Speed; Full/Low Speed (de standaardwaarde is High Speed)</li></ul>
Onboard FDC Controller	Enabled; Disabled (de standaardwaarde is Enabled)
Onboard Audio Controller	Enabled; Disabled (de standaardwaarde is Enabled)
Onboard LAN Controller	Enabled; Disabled (de standaardwaarde is Enabled)
Onboard LAN Boot ROM	Enabled; Disabled (de standaardwaarde is Disabled)
SATA Mode	IDE; RAID (de standaardwaarde is IDE) <b>N.B.:</b> Geldt alleen voor Inspiron 530, 530a en 530c.

---

## Power Management Setup

---

ACPI Suspend Type	S1(POS); S3(STR) (de standaardwaarde is S3(STR))
Remote Wake Up	On; Off (de standaardwaarde is On)
Auto Power On	Enabled; Disabled (de standaardwaarde is Disabled)
Auto Power On Date	0
Auto Power On Time	0:00:00
AC Recovery	Off; On; Last (de standaardwaarde is Off)

---

## Bootsequence (Opstartvolgorde)

Deze functie stelt u in staat om de opstartvolgorde voor apparaten te wijzigen.

### Opties

- **Diskette Drive** (Disktestation): de computer probeert op te starten vanaf het disktestation. Als de diskette in het station geen opstartbare schijf is, of als er geen disktestation in de computer is geïnstalleerd, zal de computer een foutmelding afgeven.
- **Hard Drive** (Vaste schijf): de computer wordt opgestart vanaf de primaire vaste schijf. Als de schijf geen besturingssysteem bevat, zal de computer een foutmelding produceren.
- **CD Drive** (Cd-station): de computer probeert op te starten vanaf het cd-station. Als er zich geen cd of dvd in het station bevindt, of als de cd of dvd geen besturingssysteem bevat, zal de computer een foutmelding afgeven.
- **USB Flash Device** (USB flash-apparaat): plaats het geheugenapparaat in een USB-poort en start de computer opnieuw. Wanneer in de rechterbovenhoek van het scherm F12 = Boot Menu verschijnt, drukt u op F12. Het BIOS detecteert het apparaat en voegt de USB-flashoptie toe aan het opstartmenu.



**N.B.:** Om te kunnen opstarten vanaf een USB-apparaat, moet het apparaat opstartbaar zijn. Als u zeker wilt weten of een apparaat opstartbaar is, raadpleegt u de documentatie bij het apparaat.

### Opstartvolgorde eenmalig wijzigen

Met deze functie kunt u de computer bijvoorbeeld opdracht geven om op te starten vanaf het cd-station, zodat u de Dell Diagnostics kunt uitvoeren op de *Drivers and Utilities Media*, terwijl u de computer weer wilt laten opstarten vanaf de vaste schijf wanneer deze diagnostische tests eenmaal voltooid zijn. U kunt deze functie gebruiken om bijvoorbeeld uw computer opnieuw op te starten vanaf een USB-apparaat, zoals een disktestation, een geheugenstick of een cd-rw-station.



**N.B.:** Als u opstart vanaf een USB-disktestation, moet u eerst het disktestation uitschakelen in de systeeminstellingen (zie pagina 215).

- 1 Als u opstart vanaf een USB-apparaat, sluit u het USB-apparaat aan op een USB-connector.
- 2 Zet de computer aan of start deze opnieuw op.
- 3 Wanneer in de rechterbovenhoek van het scherm `F2 = Setup`, `F12 = Boot Menu` verschijnt, drukt u op F12.

Als u te lang wacht en het logo van het besturingssysteem wordt weergegeven, moet u blijven wachten tot u het bureaublad van Microsoft Windows ziet. Sluit vervolgens de computer af en probeer het opnieuw.

Het menu **Boot Device** verschijnt. Dit menu bevat alle beschikbare opstartbronnen. Naast elk apparaat staat een nummer.

- 4 Onderaan het menu voert u het nummer in van het apparaat dat alleen voor de huidige opstartpoging moet worden gebruikt.  
Wanneer u bijvoorbeeld start vanaf een USB-geheugenstick, selecteert u **USB Flash Device** (USB flash-apparaat) en drukt u op <Enter>.



**N.B.:** Om te kunnen opstarten vanaf een USB-apparaat, moet het apparaat opstartbaar zijn. Raadpleeg de documentatie bij het apparaat als u zeker wilt weten of een apparaat opstartbaar is.

### **De opstartvolgorde permanent wijzigen voor toekomstige opstartprocedures**

- 1 Open System Setup (zie “System Setup openen” op pagina 215).
- 2 Gebruik de pijltoetsen om het menu **Boot Sequence** (Opstartvolgorde) te markeren en druk vervolgens op Enter om het menu te openen.



**N.B.:** Noteer de huidige opstartvolgorde voor het geval u deze nadien wilt herstellen.

- 3 Druk op de pijl-omhoog en pijl-omlaag om door de lijst met apparaten te gaan.
- 4 Druk op de toets plus (+) of minus (-) om de opstartprioriteit van het apparaat te wijzigen.

# Vergeten wachtwoorden wissen



**LET OP:** Voordat u begint met de procedures in dit gedeelte, moet u de veiligheidsinstructies in de *Productinformatiegids* raadplegen.

- 1 Volg de procedures in “Voordat u begint” op pagina 123.
- 2 Verwijder de computerkap (zie “De computerkap verwijderen” op pagina 126).
- 3 Zoek naar de 2-pins wachtwoordconnector op het moederbord.



**N.B.:** De locatie van de wachtwoordconnector verschilt per computer.

## Inspiron 530

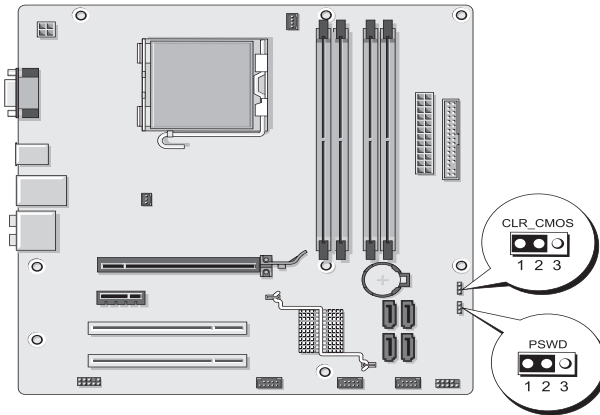

## Inspiron 530a

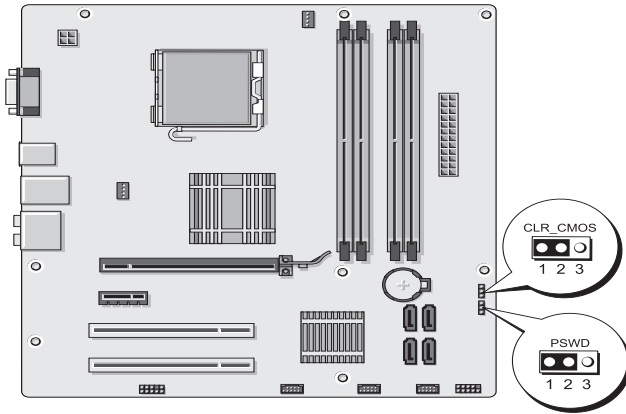

## Inspiron 530b

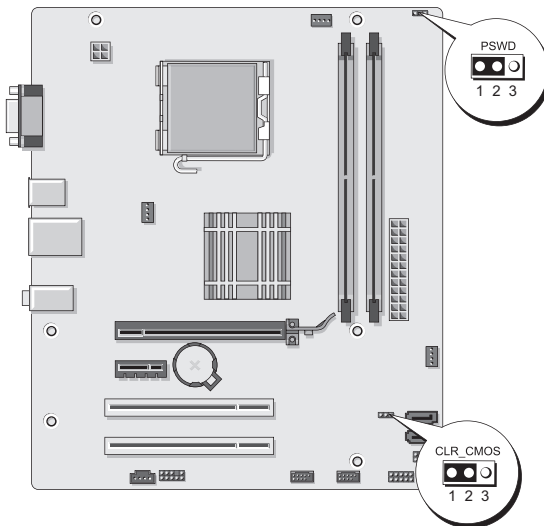

## Inspiron 530c

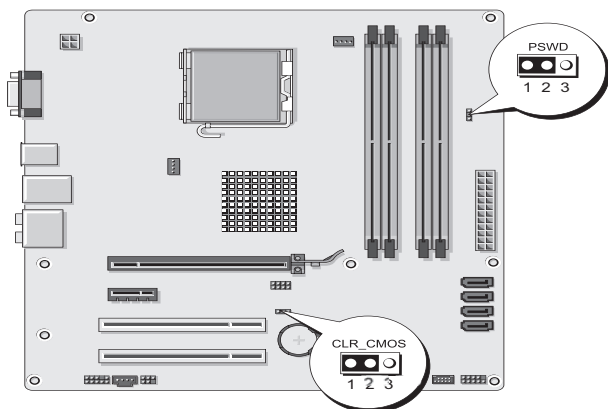

## Inspiron 530d

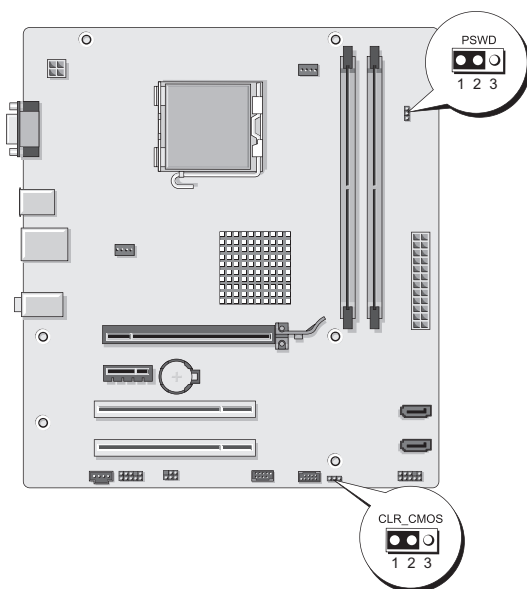

- 4 Verwijder de jumperstekker met 2 pinnen van pin 2 en 3 en plaats deze op pin 1 en 2.



- 5 Wacht ongeveer vijf seconden om het wachtwoord te wissen.
  - 6 Verwijder de jumperstekker met 2 pinnen van pin 1 en pin 2 en plaats deze op pin 2 en pin 3 om de wachtwoordfunctie in te schakelen.
  - 7 Plaats de computerkap terug (zie “De computerkap terugplaatsen” op pagina 203).
-  **KENNISGEVING:** Als u een netwerkkabel wilt aansluiten, sluit u de kabel eerst aan op het netwerkkapparaat en sluit u de kabel vervolgens aan op de computer.
- 8 Sluit uw computer en apparaten aan op het lichtnet en zet deze vervolgens aan.

## De CMOS-instellingen wissen

 **LET OP:** Voordat u begint met de procedures in dit gedeelte, moet u de veiligheidsinstructies in de Productinformatiegids raadplegen.

- 1 Volg de procedures in “Voordat u begint” op pagina 123.
  -  **N.B.:** Om de CMOS-instellingen te wissen moet u de stekker van de computer uit het stopcontact verwijderen.
- 2 Verwijder de computerkap (zie “De computerkap verwijderen” op pagina 126).
- 3 U kunt als volgt de huidige CMOS-instellingen wissen:
  - a Zoek de 3-pins CMOS-jumper (CLEAR CMOS) op het moederbord op basis van het model van uw computer:
    - “Inspiron 530” op pagina 222
    - “Inspiron 530a” op pagina 223
    - “Inspiron 530b” op pagina 223
    - “Inspiron 530c” op pagina 224
    - “Inspiron 530d” op pagina 224
  - b Verwijder de jumperplug van pin 2 en pin 3 van de CMOS-jumper (CLEAR CMOS).
  - c Plaats de jumperplug op pin 1 en pin 2 van de CMOS-jumper (CLEAR CMOS) en wacht ongeveer vijf seconden.
  - d Verwijder de jumperplug en plaats deze terug op pin 2 en pin 3 van de CMOS-jumper (CLEAR CMOS).

- 4 Plaats de computerkap terug (zie “De computerkap terugplaatsen” op pagina 203).



**KENNISGEVING:** Om een netwerkkabel aan te sluiten moet u eerst de stekker van de kabel op de netwerkpoort of het netwerkcontact aansluiten en vervolgens de stekker van het andere uiteinde van de kabel op de computer aansluiten.

- 5 Sluit uw computer en apparaten aan op het lichtnet en zet deze vervolgens aan.

## De BIOS flashen

Het kan nodig zijn om de BIOS te flashen indien een update beschikbaar is of wanneer u het moederbord vervangt.

- 1 Zet de computer aan.
- 2 Zoek naar het updatebestand voor de BIOS van uw computer op de Dell Support-website: [support.dell.com](http://support.dell.com).
- 3 Klik op **Download Now** (nu downloaden) om het bestand te downloaden.
- 4 Als het venster Export Compliance Disclaimer (afwijzing van aansprakelijkheid bij export) verschijnt, klikt u op **Yes, I Accept this Agreement** (ja, ik accepteer deze overeenkomst).

Het venster File Download (bestand downloaden) verschijnt.

- 5 Klik op **Save this program to disk** (dit programma opslaan op schijf) en klik vervolgens op OK.  
Het venster **Save In** (opslaan in) verschijnt.
- 6 Klik op de pijl naar beneden om het menu Save In (opslaan in) weer te geven. Selecteer **Desktop** (bureaublad) en klik vervolgens op **Opslaan**.  
Het bestand wordt naar het bureaublad gedownload.
- 7 Klik op **Sluiten** wanneer het venster Download voltooid verschijnt.  
Het bestandspictogram zal op het bureaublad worden weergegeven en zal dezelfde naam hebben als het BIOS-updatebestand dat u hebt gedownload.
- 8 Dubbelklik op het bestandspictogram op het bureaublad en volg de instructies op het scherm.

# De computer reinigen



**LET OP:** Voordat u begint met de procedures in dit gedeelte, moet u de veiligheidsinstructies in de Productinformatiegids raadplegen.

## Computer, toetsenbord en monitor



**LET OP:** Haal de stekker uit het stopcontact voordat u de computer schoonmaakt. Maak de computer schoon met een zachte, vochtige doek. Gebruik geen vloeibare reinigingsmiddelen of reinigingsmiddelen uit een spuitbus, want deze kunnen ontvlambare stoffen bevatten.

- Gebruik een stofzuiger met borstelhulpstuk om voorzichtig het stof uit de sleuven en gaten in de computer en van tussen de toetsen op het toetsenbord te verwijderen.
- ➡ **KENNISGEVING:** Veeg het scherm nooit schoon met zeepoplossingen of een alcoholoplossing. Anders kan de anti-schitteringscoating beschadigd raken.
- U reinigt het monitorscherm door het met een vochtige doek te reinigen. Gebruik indien mogelijk een speciaal schermdoekje of een oplossing die geschikt is voor de antistatische coating.
- Reinig de plastic onderdelen van het toetsenbord, de computer en de monitor met een zacht schoonmaakdoekje dat is bevochtigd met een oplossing van drie delen water en één deel afwasmiddel.
- ➡ **KENNISGEVING:** Doordrenk de doek niet en zorg dat er geen water in de computer of in het toetsenbord loopt.

## Muis

Als de cursor overslaat of een afwijkend bewegingspatroon vertoont, reinigt u de muis. Een niet-optische muis reinigen:

- 1 Draai de zekeringring aan de onderkant van de muis tegen de klok in en verwijder het balletje.
- 2 Veeg het balletje af met een schone, stofvrije doek.
- 3 Blaas voorzichtig in het balhuis om stof en pluïsjes los te maken.

- 4 Als de rollers in de balhouder vuil zijn, reinigt u de rollers met een wattenstaafje dat is bevochtigd met isopropylalcohol.
- 5 Centreer de rollers in de kanalen als deze niet meer goed zijn uitgelijnd. Zorg ervoor dat er geen watten van de wattenstokjes op de wielletjes achterblijven.
- 6 Plaats het balletje en de zekeringring terug en draai daarna de zekeringring met de klok mee totdat deze op zijn plaats klikt.

## Disktestation (optioneel)

 **KENNISGEVING:** Maak de aandrijfkoppen niet met een wattenstokje schoon. De mogelijkheid bestaat dat u de koppen verkeerd uitlijnt waardoor het station niet meer werkt.

 **N.B.:** Het disktestation is mogelijk niet beschikbaar voor alle modellen.

Reinig het disktestation met een in de handel verkrijgbare reinigungsset. Deze sets bevatten voorbehandelde diskettes die het vuil verwijderen dat zich tijdens de normale werking ophoopt.

## Cd's en dvd's

 **KENNISGEVING:** Gebruik altijd druklucht om de lens in het cd/dvd-station te reinigen en volg de instructies die met het drukluchtproduct worden meegeleverd. Raak nooit de lens in het station aan.

Als er problemen optreden bij het afspelen van uw cd's of dvd's, zoals het overslaan van de cd, reinigt u de disc.

- 1 Houd de schijf tussen duim en wijsvinger vast. U mag ook een vinger in het gat in het midden steken.

 **KENNISGEVING:** Voorkom schade aan het oppervlak door geen draaiende bewegingen te maken bij het reinigen van de schijf.

- 2 Veeg met een zachte, stofvrije doek in een rechte lijn vanuit het midden naar de buitenkant van de schijf de onderkant van de schijf schoon (de niet gelabelde kant).

Gebruik voor hardnekkige vuilresten water of een verdunde oplossing van milde zeep. Er zijn ook producten in de winkel verkrijgbaar die schijven reinigen en enige bescherming bieden tegen stof, vingerafdrukken en krassen. Reinigingsproducten voor cd's zijn veilig te gebruiken voor dvd's.

## Technische ondersteuningsbeleid van Dell (alleen voor de Verenigde Staten)

Tijdens de technische ondersteuning is bij de probleemoplossingsprocedure de medewerking van de klant vereist om de originele instellingen van Dell voor het besturingssysteem, de software en de hardwarestuurprogramma's, alsmede de betreffende functionaliteit van de computer en de door Dell geïnstalleerde hardware, te herstellen. Naast de ondersteuning van een technische medewerker, wordt online technische ondersteuning geboden op [support.dell.com](http://support.dell.com). Extra technische ondersteuningsopties zijn beschikbaar tegen een vergoeding.

Dell biedt beperkte technische ondersteuning voor de computer, door Dell geïnstalleerde software en randapparaten<sup>1</sup>. Ondersteuning voor software en randapparatuur van derden wordt geleverd door de betreffende fabrikant, inclusief die producten die zijn aangeschaft en/of geïnstalleerd via Dell Software and Peripherals, Readyware en Custom Factory Integration<sup>2</sup>.

- <sup>1</sup> Reparatieservices worden geboden overeenkomstig de bepalingen en voorwaarden van uw beperkte garantie en de optionele servicecontracten die zijn afgesloten bij de aanschaf van de computer.
- <sup>2</sup> Alle standaard Dell componenten in een Custom Factory Integration-project (CFI) vallen onder de beperkte garantievoorwaarden van Dell. Dell heeft het vervangingsprogramma echter uitgebreid zodat ook niet-standaard, hardwareonderdelen van derden die via CFI zijn geïntegreerd, voor de duur van de serviceovereenkomst voor de computer worden gedekt.

### Definitie van “Door Dell geïnstalleerde” software en randapparatuur

Door Dell geïnstalleerde software omvat onder andere het besturingssysteem en bepaalde software die tijdens het productie op de computer is geïnstalleerd (Microsoft<sup>®</sup> Office, Norton Antivirus, enzovoort).

Door Dell geïnstalleerde randapparatuur heeft betrekking op alle interne uitbreidingskaarten, modulecompartimenten van Dell of PC Card-accessoires. Tevens betreft het alle monitoren, toetsenborden, muizen, luidsprekers, microfoons voor telefoonmodems, dockingstations/poortreplicators, netwerkproducten en de bijbehorende kabels.

## Definitie van “Software en randapparatuur van derden”

Software en randapparatuur van derden heeft betrekking op alle randapparatuur, accessoires of software die door Dell onder een andere merknaam dan die van Dell worden verkocht (printers, scanners, camera's, games, enzovoort). Ondersteuning voor de software en randapparatuur van derden wordt verstrekt door de fabrikant van het product.

## FCC-kennisgeving (alleen V.S. Staten)

### FCC Klasse B

Door deze apparatuur wordt radiofrequentie gegenereerd, gebruikt en uitgezonden. Indien niet geïnstalleerd en gebruikt volgens de instructies, kan deze apparatuur storing veroorzaken tijdens de ontvangst van radio- en tv-signalen. Deze apparatuur is getest en geschikt bevonden binnen de grenzen van Klasse B digitale apparatuur, in overeenstemming met Deel 15 van de FCC-richtlijnen.

Dit apparaat voldoet aan de FCC-richtlijnen, deel 15. Gebruik is onderhevig aan de volgende twee voorwaarden:

- 1 Dit apparaat mag geen schadelijke interferentie veroorzaken.
- 2 Dit apparaat dient alle ontvangen interferentie te accepteren, inclusief interferentie die een ongewenst effect op de werking van het apparaat heeft.



**KENNISGEVING:** De richtlijnen van de FCC bepalen dat met wijzigingen of aanpassingen die niet expliciet zijn goedgekeurd door Dell Inc., uw gebruiksrecht voor deze apparatuur kan komen te vervallen.

Deze grenzen worden aangehouden om redelijke bescherming tegen schadelijke interferentie te bieden bij plaatsing in een woonomgeving. Wij kunnen echter niet garanderen dat er in een bepaalde situatie geen interferentie zal optreden. Als deze apparatuur schadelijke storing veroorzaakt voor radio- of televisieontvangst (u kunt dit bepalen door de apparatuur in en uit te schakelen), raden we u aan de interferentie als volgt te verhelpen:

- Richt de ontvangstantenne een andere kant op.
- Verplaats het systeem ten opzichte van de ontvanger.

- Plaats de subwoofer uit de buurt van de ontvanger
- Sluit het systeem aan op een ander stopcontact, zodat het systeem en de ontvanger zijn aangesloten op verschillende vertakte circuits.

Indien nodig kunt u voor advies contact opnemen met een medewerker van Dell of een ervaren radio-/televisie-installateur.

Overeenkomstig de FCC-richtlijnen, wordt de volgende informatie verstrekt voor het apparaat of de apparaten waarop dit document van toepassing is:

Productnaam: Dell™ Inspiron™ 530-serie  
Modelnummer: DCMF  
Bedrijfsnaam: Dell Inc.  
Worldwide Regulatory Compliance & Environmental Affairs  
One Dell Way  
Round Rock, TX 78682 USA  
512-338-4400



**N.B.:** Raadpleeg uw Productinformatiegids voor meer informatie over overheidsvoorschriften.

## Contact opnemen met Dell



**N.B.:** Als u niet over een actieve internetverbinding beschikt, kunt u contactgegevens vinden op de factuur, de pakbon of in de productcatalogus van Dell.

Dell biedt verschillende on line en telefonische ondersteuningsdiensten en -mogelijkheden. De beschikbaarheid hiervan verschilt per land en product. Sommige diensten zijn daarom mogelijk niet in uw regio beschikbaar. U neemt als volgt contact op met Dell voor zaken op het gebied van verkoop, technische ondersteuning of klantenservice:

- 1 Ga naar [support.dell.com](http://support.dell.com).
- 2 Zoek naar uw land of regio in het vervolgkeuzemenu **Choose A Country/Region** (Kies een land/regio) onderaan de pagina.
- 3 Klik aan de linkerkzijde van de pagina op **Contact Us** (Contact opnemen).
- 4 Selecteer de gewenste dienst- of ondersteuningslink.
- 5 Selecteer voor u meest geschikte methode om contact met Dell op te nemen.



# Woordenlijst

De begrippen binnen deze woordenlijst zijn alleen ter informatie bedoeld. De beschreven begrippen hebben al dan niet betrekking op uw computer.

## A

**AC** — Alternating Current (wisselstroom) — Het type elektriciteit waarmee uw computer van stroom wordt voorzien wanneer u de netstroomadapter aansluit op het elektriciteitsnet.

**Achtergrond** — Het patroon of de afbeelding op de achtergrond van het bureaublad van Windows. U kunt de achtergrond van het bureaublad wijzigen via het Configuratiescherm van Windows. Het is ook mogelijk om een afbeelding in te scannen en deze als achtergrond in te stellen.

**ACPI** — Advanced Configuration and Power Interface — Een energiebeheerspecificatie waarmee versies van Microsoft® Windows® een computer in de standby-modus of slaapstand kunnen zetten, zodat er minder stroom nodig is voor de computer en de daarop aangesloten apparaten.

**ADSL** — Asymmetrical Digital Subscriber Line — Een technologie die een constante internetverbinding met hoge snelheid levert via een analoge telefoonlijn.

**AGP** — Accelerated Graphics Port — Een speciale grafische poort waarmee het systeemgeheugen gebruikt kan worden voor grafische taken. AGP biedt vloeiende beelden met zuivere kleuren, vanwege de snellere samenwerking tussen het grafische systeem en het computergeheugen.

**AHCI** — Advanced Host Controller Interface — Een interface voor een host-controller voor een vaste SATA-schijf, die het opslagstuurprogramma in staat stelt om technologieën zoals Native Command Queuing (NCQ) en hot plug te gebruiken.

**Alleen-lezen** — Gegevens en/of bestanden die u kunt bekijken, maar niet kunt bewerken of verwijderen. Een bestand kan de status alleen-lezen hebben, wanneer:

- het zich bevindt op een fysieke, tegen schrijven beveiligde diskette, cd of dvd;
- het zich bevindt op een netwerk in een directory en de systeembeheerder alleen rechten heeft toegekend aan bepaalde personen.

**ALS** — Ambient Light Sensor — Functie voor het regelen van de helderheid van het beeldscherm.

**Antivirussoftware** — Een programma voor het identificeren, het in quarantaine plaatsen en/of verwijderen van virussen op uw computer.

**Apparaat** — Hardware, zoals een diskettestation, een printer of een toetsenbord, die is geïnstalleerd in of aangesloten op uw computer.

**Apparaatstuurprogramma** — Zie *Stuurprogramma*.

**ASF** — Alert Standards Format — Een standaard die voorziet in een mechanisme voor het overbrengen van hardware- en softwaremeldingen naar een beheerconsole. ASF is platform- en besturingssysteemafhankelijk.

## B

**Batterij, levensduur** — Het aantal jaren dat de batterij van een draagbare computer meegaat.

**Batterij, werkingsduur** — Het aantal uren of minuten dat de batterij van een draagbare computer tijdens gebruik meegaat.

**BIOS** — Basic Input/Output System — Een (hulp)programma dat functioneert als interface tussen de hardware van een computer en het besturingssysteem. Wijzig deze instellingen niet, tenzij u op de hoogte bent van de effecten hiervan op uw computer. De BIOS-instellingen worden ook wel aangeduid als *System Setup-programma*.

**Bit** — De kleinste eenheid van informatie die een computer in staat is om te interpreteren.

**Bps** — bits per seconde — De standaardeenheid voor het meten van transmissiesnelheden.

**BTU** — British Thermal Unit — De standaardeenheid van warmte-afgifte.

**Bus** — Een communicatietraject tussen de onderdelen binnen uw computer.

**Bussnelheid** — De snelheid, in MHz, waarmee wordt aangegeven hoe snel een bus informatie kan overbrengen.

**Byte** — De basiseenheid van informatie die door uw computer wordt gebruikt. Een byte staat gelijk aan 8 bits.

## C

**C** — Celsius — Een temperatuurschaal waarbij 0 graden overeenkomt met het vriespunt van water en 100 graden overeenkomt met het kookpunt van water.

**Cache** — Een speciaal mechanisme voor hogesnelheidsopslag. Voor dit doel kan gebruik worden gemaakt van een speciaal daartoe gereserveerd deel van het hoofdgeheugen of een onafhankelijk apparaat voor hogesnelheidsopslag. Het cachegeheugen vergroot de efficiëntie van processorbewerkingen.

**Carnet** — Een internationaal douanedocument dat de tijdelijke import van goederen in het buitenland vereenvoudigt. Een carnet wordt ook wel een *goederenpaspoort* genoemd.

**Cd-r** — Cd-recordable (beschrijfbaar cd) — Een cd waarop u gegevens kunt opnemen. Op een cd-r kunnen slechts eenmaal gegevens worden opgenomen. Wanneer de gegevens zijn opgenomen, kunnen ze niet worden gewist of overschreven.

**Cd-rw** — Cd-rewritable (herschrijfbaar cd) — Een cd waarop u meerdere keren kunt opnemen. Op een cd-rw kunt u gegevens opnemen, deze wissen en overschrijven (opnieuw opnemen).

**Cd-rw/dvd station** — Een station, soms combo-drive genoemd, dat cd's en dvd's kan lezen en naar cd-rw's (herschrijfbaar cd's) en cd-r's (beschrijfbaar cd's) kan schrijven. U kunt meerdere malen naar cd-rw's schrijven, maar slechts één keer naar cd-r's.

**Cd-rw-station** — Een station dat cd's kan lezen en naar cd-rw's (herschrijfbaar cd's) en cd-r's (beschrijfbaar cd's) kan schrijven. U kunt meerdere malen naar cd-rw's schrijven, maar slechts één keer naar cd-r's.

**COA** — Certificate of Authenticity (certificaat van echtheid) — De alfanumerieke code van Windows. Deze code wordt op een label op de computer vermeld. De COA wordt ook wel aangeduid met de term *productcode* of *product-id*.

**Code voor express-service** — Een numerieke code die op een label op uw Dell™ computer wordt vermeld. Wanneer u contact opneemt met Dell voor technische ondersteuning zult u om de code voor express-service worden gevraagd. De Express-servicecode is in sommige landen mogelijk niet beschikbaar.

**Configuratiescherm** — Een hulpprogramma in Windows waarmee u de instellingen voor het besturingssysteem en de hardware kunt aanpassen.

**Controller** — Een chip die de overdracht van gegevens tussen de processor en het geheugen of tussen de processor en apparaten beheert.

**CRIMM** — Continuity Rambus In-line Memory Module — Een speciale module zonder geheugenchips die wordt gebruikt voor het vullen van ongebruikte RIMM-sleuven.

**Cursor** — De markering op een scherm die aangeeft waar de volgende actie met het toetsenbord, de touch-pad, of de muis gaat plaatsvinden. In de meeste gevallen heeft de cursor de vorm van een knipperende rechte lijn, een liggend streepje of een pijltje.

## D

**DDR SDRAM** — Double-Data-Rate SDRAM — Een type SDRAM dat de databurst-cyclus verdubbelt, waardoor het systeem beter presteert.

**DDR2 SDRAM** — Double Date Rate 2 SDRAM (SDRAM met dubbele gegevens-snelheid) — Een type DDR SDRAM dat gebruik maakt van een 4-bit prefetch en andere architectonische aanpassingen om de snelheid van het geheugen te verhogen tot meer dan 400MHz.

**DDR3 SDRAM** — Double-datarate 3 SDRAM (SDRAM met dubbele gegevens-snelheid) — Een type DDR SDRAM dat gebruikmaakt van een 8-bit prefetch en andere architectuuraanpassingen om de geheugensnelheid te verhogen tot meer dan 800MHz.

**DIMM** — Dual In-line Memory Module — Een printplaat met geheugenchips die is aangesloten op een geheugenmodule op het moederbord.

**DIN-aansluiting** — Een ronde aansluiting met zes pinnen die voldoet aan de DIN (Deutsche Industrie Norm)-standaard. Wordt gebruikt om stekkers van PS/2 toetsenbord- of muizen op aan te sluiten.

**Disk striping** — Een techniek voor het verdelen van gegevens over meerdere schijfstations. Disk striping kan de snelheid verhogen van bewerkingen die gegevens van schijfopslag ophalen. Computers die gebruikmaken van disk striping-bieden de gebruiker de mogelijkheid de grootte van de gegevensseenheid of stripebreedte te kiezen.

**DMA** — Direct Memory Access — Een kanaal waarmee bepaalde soorten gegevensoverdracht tussen RAM en een apparaat mogelijk zijn, om de processor te omzeilen.

**DMTF** — Distributed Management Task Force — Een consortium van hardware- en softwarebedrijven, dat normen ontwikkelt voor het beheer van gedistribueerde desktop-, netwerk-, bedrijfs- en internetomgevingen.

**Domein** — Een groep van computers, programma's en apparaten op een netwerk, die wordt beheerd als een eenheid met algemene regels en procedures voor gebruik door een bepaalde gebruikersgroep. Gebruikers dienen zich bij het domein aan te melden om toegang tot de bronnen op dat domein te krijgen.

**Draadloze Bluetooth<sup>®</sup>-technologie** — Een standaard voor draadloze technologie voor netwerkapparaten die over korte afstand (9 m) kunnen communiceren, waarmee ingechakelde apparaten elkaar automatisch kunnen herkennen.

**DRAM** — Dynamic Random-Access Memory — Geheugen dat informatie opslaat binnen geïntegreerde circuits met condensatoren.

**Dual Display-modus** — In deze schermmodus kunt u een tweede monitor gebruiken als uitbreiding op uw beeldscherm. Dit wordt ook wel *dubbele schermmodus* genoemd.

**Dual-core** — Een technologie van Intel<sup>®</sup>, waarbij een enkele processor twee fysieke calculatie-eenheden bevat, waardoor de efficiëntie van berekeningen en de mogelijkheid tot het uitvoeren van meerdere taken tegelijk verbetert.

**Dubbele schermmodus** — In deze schermmodus kunt u een tweede monitor gebruiken als uitbreiding op uw beeldscherm. Deze modus wordt ook wel de *Dual Display-modus* genoemd.

**Dvd+rw** — Dvd-rewritable (herschrijfbaar dvd) — Een dvd waarop u meerdere keren kunt opnemen. Op een dvd+rw kunt u gegevens opnemen, deze wissen en overschrijven (opnieuw opnemen) (Dvd+rw technologie verschilt van dvd-rw technologie).

**Dvd+rw station** — Een station dat dvd's en de meeste cd's kan lezen en kan schrijven naar dvd+rw's (herschrijfbaar dvd's).

**Dvd-r** — Dvd-recordable (beschrijfbaar dvd) — Een dvd waarop u kunt opnemen. Op een dvd-r kunnen slechts eenmaal gegevens worden opgenomen. Wanneer de gegevens zijn opgenomen, kunnen ze niet worden gewist of overschreven.

**DVI** — Digital Video Interface — Een norm voor de overdracht van digitale gegevens tussen een computer en een digitaal beeldscherm.

## E

**ECC** — Error Checking and Correction — Een soort geheugen met een speciaal schakelsysteem voor het testen van de nauwkeurigheid van gegevens op het moment dat deze het geheugen in en uit gaat.

**ECP** — Extended Capabilities Port — Een ontwerp voor een parallelle aansluiting die verbeterde tweewegs gegevensoverdracht biedt. Net zoals EPP maakt ECP gebruik van rechtstreekse geheugentoeegang voor de overdracht van gegevens. In veel gevallen zorgt de ECP voor een verbetering van de prestatie.

**ECP** — Extended Capabilities Port — Een parallelle aansluiting die voor verbeterde tweewegs gegevensoverdracht zorgt.

**EIDE** — Enhanced Integrated Device Electronics — Een verbeterde versie van de IDE-interface voor vaste schijven en cd-stations.

**EMI** — ElectroMagnetic Interference — Elektrische storing die door elektromagnetische straling wordt veroorzaakt.

**ENERGY STAR**<sup>®</sup> — Richtlijnen voor milieubescherming die het algehele gebruik van elektriciteit moeten verminderen.

**ESD** — ElectroStatic Discharge — Een snelle ontlading van statische elektriciteit. ESD kan geïntegreerde circuits in computer- en communicatieapparatuur beschadigen.

**Expresskaart** — Een verwijderbare I/O-kaart die aan de PCMCIA-norm voldoet. Modems en netwerkadapters zijn veel voorkomende voorbeelden van expresskaarten. Expresskaarten bieden zowel ondersteuning voor de PCI Express-standaard als de USB 2.0-standaard.

## F

**Fahrenheit** — Een temperatuurschaal waarbij 32 graden overeenkomt met het vriespunt van water en 212 graden overeenkomt met het kookpunt van water.

**FBD** — Fully Buffered DIMM — Een DIMM met DDR2 DRAM-chips en een Advanced Memory Buffer (AMB, geavanceerde geheugenbuffer) die de communicatie tussen de DDR2 SDRAM-chips en het systeem versnelt.

**FCC** — Federal Communications Commission — Een Amerikaanse instantie die toezicht houdt op de naleving van communicatiegerelateerde wet- en regelgeving met betrekking tot de hoeveelheid straling die computers en andere elektronische apparatuur mogen uitzenden.

**Formatteren** — Het proces dat een schijf of station voorbereidt op de opslag van bestanden. Wanneer een schijf of station wordt geformatteerd, zal alle aanwezige informatie worden gewist.

**FSB** — Front Side Bus — Het gegevenspad en de fysieke interface tussen de processor en RAM.

**FTP** — File Transfer Protocol — Een standaard internetprotocol voor het uitwisselen van bestanden tussen computers die verbonden zijn met internet.

## G

**G** — Gravitatieconstante — Een eenheid van zwaartekracht.

**GB** — Gigabyte — Een eenheid van gegevensopslag die overeenkomt met 1.024 MB (1.073.741.824 bytes). Wanneer deze term wordt gebruikt om naar opslag op een vaste schijf te verwijzen, wordt deze eenheid vaak afgerond op 1.000.000.000 bytes.

**Geheugen** — Een ruimte voor tijdelijke gegevensopslag in uw computer. Omdat de gegevens in het geheugen niet blijvend zijn, wordt aanbevolen om bestanden tijdens gebruik regelmatig op te slaan, en deze altijd op te slaan voordat u de computer uitschakelt. Uw computer kan verschillende soorten geheugen bevatten, zoals RAM, ROM en videogeheugen. Vaak wordt het woord geheugen gebruikt als synoniem voor RAM.

**Geheugenadres** — Een specifieke locatie waar gegevens tijdelijk worden opgeslagen in RAM.

**Geheugenmodule** — Een kleine printplaat met geheugenchips die verbonden is met het moederbord.

**Geheugentoeewijzing** — Het proces waarin de computer bij het opstarten geheugenadressen toekent aan fysieke locaties. Apparaten en software kunnen vervolgens informatie identificeren die voor de processor toegankelijk is.

**Geïntegreerd** — Verwijst meestal naar fysieke onderdelen die te vinden zijn op het moederbord van de computer. Dit wordt ook wel *ingebouwd* genoemd.

**GHz** — Gigahertz — Een eenheid van frequentie die gelijk staat aan duizend miljoen Hertz, ofwel duizend MHz. De snelheid voor computerprocessoren, bussen en interfaces wordt vaak vermeld in GHz.

**Grafisch geheugen** — Geheugen dat bestaat uit geheugenchips voor grafische functies. Het grafische geheugen is doorgaans sneller dan het systeemgeheugen. De grootte van het geïnstalleerde grafische geheugen beïnvloedt in de eerste plaats het aantal kleuren dat een programma kan weergeven.

**Grafische controller** — Het schakelsysteem op een grafische kaart of op het moederbord (in het geval van computers met een ingebouwde grafische controller) die in combinatie met het beeldscherm of de monitor grafische functies voor uw computer biedt.

**Grafische modus** — Een modus die bepaalt hoe tekst en beeld worden weergegeven op een monitor. Op grafische technologie gebaseerde software, zoals het besturings-systeem Windows, werkt op basis van grafische modi die kunnen worden gedefinieerd als  $x$  horizontale pixels bij  $y$  verticale pixels bij  $z$  kleuren. Op tekens gebaseerde software, zoals teksteditors, werkt in videomodi die kunnen worden gedefinieerd als  $x$  kolommen bij  $y$  rijen tekens.

**Grafische modus** — Een modus die kan worden gedefinieerd als  $x$  horizontale pixels bij  $y$  verticale pixels bij  $z$  kleuren. Grafische modi kunnen oneindig veel verschillende vormen en lettertypen weergeven.

**GUI** — Graphical User Interface — Software die interactie met de gebruiker mogelijk maakt via menu's, vensters en pictogrammen. De meeste Windows-programma's zijn GUI's.

## H

**HTTP** — HyperText Transfer Protocol — Een protocol voor het uitwisselen van bestanden tussen computers die via internet met elkaar verbonden zijn.

**Hz** — Hertz — Een eenheid van frequentie die overeenkomt met 1 cyclus per seconde. Metingen voor computers en elektronische apparaten worden vaak weergegeven in kilohertz (kHz), megahertz (MHz), gigahertz (GHz), of terahertz (THz).

## I

**I/O** — Input/Output — Een bewerking of apparaat dat gegevens in uw computer invoert en van uw computer afhaalt. Toetsenborden en printers zijn I/O-apparaten.

**I/O-adres** — Een adres in RAM dat is toegewezen aan een bepaald apparaat (zoals een seriële connector, een parallelle connector of een uitbreidingsleuf) en de processor in staat stelt te communiceren met dat apparaat.

**IC** — Integrated Circuit — Een halfgeleiderchip waarop duizenden of miljoenen minuscule componenten worden geplaatst voor gebruik in computer-, audio- en videoapparatuur.



**IDE** — Integrated Device Electronics — Een interface voor apparaten voor massaopslag, waar de controller is geïntegreerd in de vaste schijf of het schijfstation.

**IEEE 1394** — Institute of Electrical and Electronics Engineers, Inc. — Een seriële bus met hoge prestaties die gebruikt wordt om IEEE 1394-compatibele apparaten zoals digitale camera's en dvd-spelers op een computer aan te sluiten.

**Infrarode sensor** — Een poort die u de mogelijkheid biedt om zonder kabel-aansluitingen gegevens over te dragen tussen de computer en infrarode apparaten.

**Installatieprogramma** — Een programma dat wordt gebruikt voor de installatie en configuratie van hardware en software. Het programma **setup.exe** of **install.exe** wordt bij de meeste softwarepakketten van Windows geleverd. *Installatieprogramma* is iets anders dan het *System Setup-programma*.

**IrDA** — Infrared Data Association — De organisatie die internationale normen vaststelt voor infraroodcommunicatie.

**IRQ** — Interrupt ReQuest — Een elektronisch pad, toegewezen aan een bepaald apparaat, zodat het apparaat met de processor kan communiceren. Aan elke apparaatverbinding moet een IRQ worden toegewezen. Hoewel dezelfde IRQ aan twee apparaten kan worden toegewezen, kunt u niet op hetzelfde moment met beide apparaten werken.

**ISP** — Internet Service Provider (internetprovider) — Een bedrijf dat u toegang verleent tot zijn hostserver voor een rechtstreekse verbinding met internet, het verzenden en ontvangen van e-mail en toegang tot websites. De internetprovider voorziet u tegen een vergoeding van een of meer softwaretoepassingen, een gebruikersnaam en inbelnummers.

## **K**

**Kb** — Kilobit — Een gegevenseenheid die overeenkomt met 1.024 bits. Een stelsel voor het meten van de capaciteit van in het geheugen geïntegreerde circuits.

**KB** — Kilobyte — Een gegevenseenheid die gelijk is aan 1024 bytes, maar die vaak wordt gezien als 1000 bytes.

**kHz** — Kilohertz — Een eenheid van frequentie die overeenkomt met 1.000 Hz.

**Kloksnelheid** — De snelheid, in MHz, die aangeeft hoe snel computeronderdelen die zijn verbonden met de systeembus functioneren.

## L

**L1 cache** — Primair cachegeheugen binnen de processor.

**L2 cache** — Secundair cachegeheugen dat zich binnen dan wel buiten de processor bevindt.

**LAN** — Local Area Network — Een computernetwerk dat een klein gebied bestrijkt. Een LAN is meestal beperkt tot een gebouw of een aantal nabijgelegen gebouwen. Een LAN kan over elke afstand worden verbonden met een andere LAN via telefoonlijnen en radiogolven en zo een WAN (Wide Area Network) vormen.

**LCD** — Liquid Crystal Display — De technologie die wordt gebruikt bij draagbare computers en platte beeldschermen.

**LED** — Light-Emitting Diode — Een elektronisch onderdeel dat licht uitzendt om de status van de computer weer te geven

**Local bus** — Een gegevensbus die voor een snelle gegevensoverdracht van apparaten naar de computer zorgt.

**LPT** — Line Print Terminal — De aanduiding voor een parallelle verbinding met een printer of ander parallel apparaat.

## M

**Map** — Een term die verwijst naar een ruimte op een schijf of station waar bestanden worden ondergebracht en gerangschikt. Bestanden in een map kunnen op verschillende manieren worden weergegeven en gerangschikt, bijvoorbeeld in alfabetische volgorde of op bestandsgrootte.

**Mb** — Megabit — Een eenheid van geheugenchipcapaciteit die overeenkomt met 1.024 Kb.

**MB** — Megabyte — Een eenheid van gegevensopslag die overeenkomt met 1.048.576 bytes. 1 MB komt overeen met 1024 KB. Bij verwijzing naar opslag op een vaste schijf wordt dit vaak afgerond naar 1.000.000.000 bytes.

**MB/sec** — Megabytes per seconde — Eén miljoen bytes per seconde. Deze eenheid wordt gebruikt om de snelheid van gegevensoverdracht aan te duiden.

**Mbps** — Megabits per seconde — Eén miljoen bits per seconde. Deze eenheid wordt gebruikt om overdrachtssnelheden van netwerken en modems aan te duiden.

**Mediasleuf** — Een sleuf voor apparaten zoals optische schijven, een tweede batterij of een Dell TravelLite™ module.

**MHz** — Megahertz — Een eenheid van frequentie die overeenkomt met 1 miljoen cycli per seconde. De snelheid voor computerprocessoren, bussen en interfaces wordt vaak uitgedrukt in MHz.

**Mini PCI** — Een standaard voor ingebouwde netwerkapparatuur. De nadruk ligt daarbij op communicatie, zoals communicatie op basis van modems en netwerk-interfacekaarten. Een Mini PCI-kaart is een kleine externe kaart die wat betreft functionaliteit gelijk is aan een standaard PCI-uitbreidingskaart.

**Mini-kaart** — Een kleine kaart voor ingebouwde randapparatuur. Een voorbeeld van een mini-kaart is een netwerkkinterfacekaart (NIC). De Minikaart is wat betreft functionaliteit gelijk aan een standaard PCI-uitbreidingskaart.

**Modem** — Een apparaat die uw computer in staat stelt om te communiceren met andere computers via analoge telefoonlijnen. Er zijn drie verschillende typen modems: externe modems, pc-kaartmodems en interne modems. Modems worden doorgaans gebruikt voor verbinding met internet en het verzenden en ontvangen van e-mail.

**Modulesleuf** — Zie *mediasleuf*.

**Moederbord** — De belangrijkste printplaat binnen uw computer. Het moederbord wordt ook wel de *systeemkaart genoemd*.

**MP** — megapixel — Aanduiding voor beeldresolutie, gebruikt voor digitale fotocamera's.

**Ms** — milliseconde — Een eenheid van tijd die overeenkomt met een duizendste van een seconde. Toegangstijden van opslagapparaten worden vaak gemeten in ms.

## **N**

**Netwerkadapter** — Een chip die netwerkfunctionaliteit biedt. Mogelijk is het moederbord van uw computer uitgerust met een netwerkadapter, of een pc-kaart met een netwerkadapter. Een netwerkadapter wordt ook wel een *NIC* (Network Interface Controller, netwerkkinterfacekaart) genoemd.

**NIC** — Zie *netwerkadapter*.

**Ns** — Nanoseconde — Een eenheid van tijd die overeenkomt met een miljardste van een seconde.

**NVRAM** — NonVolatile Random Access Memory — Een soort geheugen dat gegevens opslaat wanneer de computer wordt uitgeschakeld of wanneer de externe voeding wordt onderbroken. NVRAM wordt gebruikt voor het behoud van configuratiegegevens, zoals de datum, tijd en andere systeemopties.

## O

**Opstart-cd** — Een cd waarmee u uw computer kunt opstarten. Zorg ervoor dat u altijd een opstart-cd of -diskette bij de hand hebt in het geval uw harde schijf is beschadigd of uw computer een virus bevat.

**Opstartdiskette** — Een diskette waarmee u uw computer kunt opstarten. Zorg ervoor dat u altijd een opstart-cd of -diskette bij de hand hebt in het geval uw harde schijf is beschadigd of uw computer een virus bevat.

**Opstartvolgorde** — Specificeert de volgorde van de apparaten van waar de computer probeert op te starten.

**Optisch station** — Een station dat optische technologie gebruikt om gegevens van cd's, dvd's of dvd+rw's te lezen of daarnaar te schrijven. Voorbeelden van optische stations zijn cd-stations, dvd-stations, cd-rw-stations en cd-rw/dvd-combostations.

## P

**Partitie** — Een fysieke opslagruimte op een vaste schijf die is toegewezen aan één of meer logische opslagruimtes, ook wel logische stations genoemd. Elke partitie kan meerdere logische stations bevatten.

**PCI** — Peripheral Component Interconnect — PCI is een local bus die 32- en 64-bits gegevenspaden ondersteunt en een gegevenspad met hoge snelheid levert tussen de processor en apparaten zoals video, stations en netwerken.

**PCI Express** — Een aanpassing aan de PCI-interface waardoor de overdrachtsnelheid van gegevens tussen de processor en de erop aangesloten apparaten wordt vergroot. Met PCI Express kunt u gegevens overzetten met een snelheid van 250 MB/sec tot 4 GB/sec. Als de PCI Express-chipset en het apparaat in staat zijn tot verschillende snelheden, zullen ze beide op de laagste snelheid van de twee werken.

**Pc-kaart** — Een verwijderbare I/O-kaart die aan de PCMCIA-standaard voldoet. Modems en netwerkadapters zijn gangbare types pc-kaart.

**PCMCIA** — Personal Computer Memory Card International Association — De organisatie die normen vaststelt voor pc-kaarten.

**PIO** — Programmed Input/Output — Een methode voor het overdragen van gegevens tussen twee apparaten via de processor als onderdeel van het gegevenspad.

**Pixel** — Een enkele punt op een beeldscherm. Pixels worden in rijen en kolommen gerangschikt om een beeld te vormen. De grafische resolutie van een computer, bijvoorbeeld 800 x 600, wordt uitgedrukt als het aantal horizontale pixels bij het aantal verticale pixels.

**Plug-and-play** — De mogelijkheid van de computer om apparaten automatisch te configureren. Plug-and-play-technologie biedt automatische installatie en configuratie van, en compatibiliteit met bestaande hardware mogelijk indien de BIOS, het besturingssysteem en alle apparaten geschikt zijn voor plug-and-play.

**POST** — Power-On Self Test — Diagnostische programma's, die automatisch worden geladen door de BIOS en die basistests uitvoeren op de hoofdcomponenten van de computer, zoals het geheugen, harde schijven en video. Als er tijdens POST geen problemen worden gedetecteert, zal de computer het opstartproces voortzetten.

**Processor** — Een computerchip die programma-instructies interpreteert en uitvoert. Soms wordt de term CPU (Central Processing Unit) voor processor gebruikt.

**PS/2** — Personal System/2 — Een type aansluiting die gebruikt wordt om PS/2-toetsenborden, -muisen of -toetsenblokken op de computer aan te sluiten.

**PXE** — Pre-boot eXecution Environment — Een WfM (Wired for Management)-standaard op basis waarvan computers zonder besturingssysteem binnen een netwerk vanaf een locatie op afstand kunnen worden geconfigureerd en opgestart.

## R

**RAID** — Redundant Array of Independent Disks — Een methode voor gegevens-redundantie. Enkele algemene implementaties van RAID zijn RAID0, RAID1, RAID5, RAID10 en RAID50.

**RAM** — Random-Access Memory — De primaire tijdelijke opslagruimte voor programma-instructies en gegevens. De informatie die in RAM is opgeslagen wordt gewist zodra u de computer uitschakelt.

**Readme-bestand** — Een tekstbestand bij een softwarepakket of hardwareproduct. Readme-bestanden bevatten normaliter informatie over de installatie en beschrijven productverbeteringen of -correcties, die nog niet eerder zijn gedocumenteerd.

**Reismodule** — Een plastic apparaat dat past in de modulesleuf van een draagbare computer om het gewicht van de computer te verminderen.

**Resolutie** — De scherpte en helderheid van een afgedrukte of op een scherm weergegeven afbeelding. Hoe hoger de resolutie, des te scherper de afbeelding.

**RFI** — Radio Frequency Interference — Storing die wordt doorgaans wordt gegenereerd op typische radiofrequenties in het bereik tussen 10 kHz en 100.000 MHz. Radiofrequenties bevinden zich onder aan het elektromagnetische frequentiespectrum en ondervinden eerder storingen dan de hogere frequentie-stralingen, zoals infrarood en licht.

**ROM** — Read-Only Memory — Geheugen dat gegevens en programma's opslaat die niet kunnen worden verwijderd en waar niet naar kan worden geschreven door de computer. In tegenstelling tot het RAM-geheugen behoudt het ROM-geheugen zijn inhoud wanneer u de computer uitschakelt. Sommige programma's die essentieel zijn voor de besturing van uw computer bevinden zich op ROM.

**RPM** — Revolutions Per Minute — Het aantal omwentelingen per minuut. De snelheid van de vaste schijf wordt vaak in RPM uitgedrukt.

**RTC** — Real Time Clock — Batterijgevoede klok op het moederbord die de datum en tijd bijhoudt wanneer de computer is uitgeschakeld.

**RTCST** — Real-Time Clock Reset — Een jumper op het moederbord van sommige computers die kan worden gebruikt bij het oplossen van problemen.

## S

**S/PDIF** — Sony/Philips Digital Interface — Een bestandsformaat voor audio-overdracht die de overdracht van audio van het ene naar het andere bestand mogelijk maakt, zonder dat deze audio wordt geconverteerd van en naar een analoge formaat, waardoor de kwaliteit van het bestand minder zou worden.

**SAS** — Serial Attached SCSI — Een snellere, seriële versie van de SCSI-interface (in tegenstelling tot de oorspronkelijke parallelle architectuur van SCSI).

**SATA** — Serial ATA — Een snellere, seriële versie van de ATA (IDE)-interface.

**ScanDisk** — Een hulpprogramma van Microsoft dat bestanden, mappen en het oppervlak van de vaste schijf op fouten controleert. ScanDisk wordt vaak uitgevoerd wanneer u de computer opnieuw moet opstarten als deze niet meer reageert.

**Schrijfbeveiliging** — Bestanden of schijven die zijn beveiligd tegen overschrijven (wijzigingen). Wanneer u gegevens wilt beschermen tegen wijzigingen of vernietiging, kunt u deze van een schrijfbeveiliging voorzien. Om een diskette tegen schrijven te beveiligen, schuift u het tegen-schrijven-beveiligen-paletje op de 3,5 inch diskette naar de open-positie.

**SCSI** — Small Computer System Interface — Een interface met hoge snelheid voor het aansluiten van apparaten, zoals harde schijven, cd-stations, printers en scanners, op een computer. De SCSI kan met behulp van een enkele controller meerdere apparaten aansluiten. Elk apparaat is beschikbaar via een individueel identificatienummer op de SCSI-controllerbus.

**SDRAM** — Synchronous Dynamic Random-Access Memory — Een soort DRAM die is gesynchroniseerd met de optimale kloksnelheid van de processor.

**Seriële connector** — Een I/O-poort die wordt gebruikt om apparaten zoals digitale handhelds of digitale camera's op een computer aan te sluiten.

**Service-label** — Een label op uw computer dat van een streepjescode is voorzien. U moet deze code gebruiken om uw computer te identificeren wanneer u gebruikmaakt van Dell Support op [support.dell.com](http://support.dell.com) of als u telefonisch contact opneemt met Dell voor klantenservice of technische ondersteuning.

**SIM-kaart** — Subscriber Identity Module-kaart — Een SIM-kaart bevat een microchip die spraak- en gegevensoverdracht versleutelt. Simkaarten kunnen worden gebruikt in telefoons of draagbare computers.

**Slaapstand** — Een energiebesparingsstand die alle gegevens op een speciaal daartoe bestemde locatie op de vaste schijf opslaat en vervolgens de computer uitschakelt. Als u de computer opnieuw opstart, zal de informatie die op de vaste schijf werd opgeslagen automatisch worden hersteld.

**Smart card** — Een kaart met een processor en een geheugenchip. Smart cards kunnen worden gebruikt voor het verifiëren van gebruikers op computers.

**Snelkoppeling** — Een pictogram die snelle toegang tot vaak gebruikte programma's, bestanden, mappen en stations mogelijk maakt. Wanneer u een snelkoppeling op het bureaublad van Windows maakt en op het pictogram dubbelklikt, opent u het corresponderende item zonder het eerst te hoeven zoeken. Als u een snelkoppelingspictogram aanmaakt, zal de locatie van het bestand waarnaar de snelkoppeling verwijst, niet worden gewijzigd. Wanneer u een snelkoppeling verwijdert, zal dit geen invloed hebben op het oorspronkelijke bestand. U kunt tevens de naam van een snelkoppelingspictogram aanpassen.

**Standby-modus** — Een energiebeheermodus die alle onnodige bewerkingen afsluit om energie te besparen.

**Strike Zone™** — Verstevigd deel van de computerbasis dat de vaste schijf beschermt door te functioneren als schokdemper wanneer de computers ergens tegenaan stoot of valt.

**Stroomstootbeveiliging** — Apparatuur die ervoor zorgt dat stroompieken die bijvoorbeeld kunnen ontstaan tijdens onweer uw computer niet via het stopcontact kunnen bereiken. Stroomstootbeveiligingen bieden geen bescherming tegen blikseminslagen of stroomstoringen die voorkomen wanneer het voltage meer dan 20 procent onder het normale niveau zakt.

Netwerkverbindingen worden niet beschermd door stroomstootbeveiliging. Verwijder tijdens ontweer altijd de netwerkkabel uit de netwerkaansluiting.

**Stuurprogramma** — De software waarmee het besturingssysteem apparaten zoals muizen, printers en scanners kan beheren. Veel apparaten werken niet goed als het juiste stuurprogramma niet op de computer is geïnstalleerd.

**SVGA** — Super Video Graphics Array — Een grafische standaard voor grafische kaarten en controllers. Veel voorkomende SVGA-resoluties zijn 800 x 600 en 1.024 x 768.

Het aantal kleuren en de resolutie die een programma weergeven is afhankelijk van de mogelijkheden van de monitor, de videocontroller en de bijbehorende stuurprogramma's en de hoeveelheid videogeheugen dat op de computer is geïnstalleerd.

**S-video TV-out** — Een aansluiting die wordt gebruikt om een televisie of digitaal audioapparaat op de computer aan te sluiten.

**SXGA** — Super eXtended Graphics Array — Een grafische standaard voor grafische kaarten en controllers die resoluties tot 1.280 x 1.024 ondersteunt.

**SXGA+** — Super eXtended Graphics Array — Een grafische standaard voor grafische kaarten en controllers die resoluties tot 1.400 x 1.050 ondersteunt.

**System Setup-programma** — Een hulpprogramma dat dient als een interface tussen de hardware van de computer en het besturingssysteem. Met System Setup kunt u door de gebruiker te selecteren opties, zoals datum en tijd of het wachtwoord van het systeem, configureren in de BIOS. Wijzig de instellingen voor dit programma niet, tenzij u op de hoogte bent van de gevolgen hiervan voor uw computer.

**Systeemvak** — Het gedeelte van de Windows-taakbalk met pictogrammen die snelle toegang bieden tot programma's en functies, zoals de Windows-klok, het volumebeheer en de afdrukstatus. Dit wordt ook wel het *steeembalk* genoemd.



## T

**TAPI** — Telephony Application Programming Interface — Deze interface stelt Windows programma's in staat te werken met een grote diversiteit aan telefonie-apparaten, waaronder spraak, gegevens, fax en video.

**Tekstbewerkingsprogramma** — Een programma voor het maken en bewerken van bestanden met alleen tekst. Windows Kladblok gebruikt bijvoorbeeld een teksteditor. Teksteditoren bieden meestal geen mogelijkheden voor automatische terugloop of opmaak (onderstrepen, lettertypes wijzigen et cetera).

**Toetsencombinatie** — Een opdracht waarbij u meerdere toetsen tegelijkertijd dient in te drukken.

**TPM** — Trusted Platform Module — Een op hardware gebaseerde beveiligingsfunctie die in combinatie met beveiligingssoftware de netwerk- en computerbeveiliging verbetert door functies voor zoals bestands- en e-mailbeveiliging in te stellen.

## U

**Uitbreidingskaart** — Een printplaat die wordt geïnstalleerd in een uitbreidingsleuf op het moederbord van sommige computers, waarmee de mogelijkheden van de computer worden uitgebreid. Voorbeelden van uitbreidingskaarten zijn grafische kaarten, modemkaarten en geluidskaarten.

**Uitbreidingsleuf** — Een aansluiting op het moederbord (van sommige computers) waar een uitbreidingskaart in geplaatst kan worden, zodat er een verbinding met de systeembus wordt gemaakt.

**Uitgebreide pc-kaart** — Een pc-kaart die bij plaatsing uit de kaartsleuf steekt.

**UMA** — Unified Memory Allocation — Systeemgeheugen dat dynamisch wordt toegewezen aan video.

**UPS** — Uninterruptible Power Supply — Een extra voedingsbron die wordt gebruikt wanneer er een stroomstoring optreedt of wanneer het voltage tot een onacceptabel laag niveau daalt. Een UPS zorgt ervoor dat een computer voor een beperkte tijdsduur blijft functioneren wanneer er geen stroomtoevoer is. UPS-systemen bieden stroomstootonderdrukking en mogelijk ook stroomregeling. Kleine UPS-systemen leveren batterijvoeding voor een aantal minuten, zodat u uw computer kunt afsluiten.

**USB** — Universal Serial Bus — Een hardwareinterface voor apparaten met een lage snelheid, zoals USB-toetsenborden, USB-muizen, USB-joysticks, USB-scanners, USB-luidsprekers, USB-printers, USB-modems of USB-opslagapparaten. Apparaten worden rechtstreeks op een aansluiting met 4 pinnen op uw computer aangesloten, of op een hub met meerdere poorten die op uw computer is aangesloten. USB-apparaten kunnen worden aangesloten en verwijderd terwijl de computer is ingeschakeld of uitgeschakeld. Tevens is het mogelijk om USB-apparaten in serie te schakelen.

**UTP** — Unshielded Twisted Pair — Een type kabel die voor de meeste telefoonnetwerken en sommige computernetwerken wordt gebruikt. Niet-afgeschermdedraden worden in paren gevlochten ter bescherming tegen elektromagnetische storing in plaats van deze in een metalen mantel te omhullen.

**UXGA** — Ultra eXtended Graphics Array — Een grafische standaard voor grafische kaarten en controllers die resoluties tot 1.600 x 1.200 ondersteunt.

## V

**V** — Volt — Eenheid van elektrische potentiaal of elektrische spanning. Eén volt ontstaat bij een weerstand van 1ohm, wanneer een stroom van 1 ampère door die weerstand gaat.

**Vaste schijf** — Een schijf binnen de computer waarnaar gegevens kunnen worden geschreven of waarvan gegevens kunnen worden gelezen. De termen harde schijf en vaste schijf worden vaak door elkaar gebruikt.

**Vernieuwingsfrequentie** — De frequentie, gemeten in Hz, waarmee de horizontale lijnen op uw scherm worden herladen (soms ook *verticale frequentie* genoemd). Hoe hoger de vernieuwingsfrequentie, des te minder flikkeringen in het beeld het menselijk oog kan waarnemen.

**Videoresolutie** — Zie *resolutie*.

**Vingerafdrukkezer** — Een sensor die uw unieke vingerafdruk gebruikt om uw identiteit te verifiëren om een betere beveiliging van uw computer te garanderen.

**Virus** — Een programma dat voor ongemak en irritatie zorgt of de gegevens onbruikbaar maakt/wist die op uw computer zijn opgeslagen. Een virusprogramma kan van de ene computer op een andere overgaan via een geïnfecteerde diskette, via internet gedownloade software, of bijlagen bij e-mailberichten. Wanneer een geïnfecteerd programma wordt uitgevoerd, wordt het bijgevoegde virus eveneens uitgevoerd.

Een veel voorkomend virus is een opstartvirus, dat is opgeslagen in de opstartsectoren van een diskette. Als de diskette in het station zit op het moment dat de computer wordt uitgeschakeld en deze wordt vervolgens weer aangezet, wordt de computer geïnfecteerd tijdens het lezen van de opstartsectoren van de diskette. Als de computer eenmaal is geïnfecteerd, kopieert het opstartvirus zichzelf op alle diskettes die worden gelezen of geschreven in die computer, totdat het virus is verwijderd.

## **W**

**W** — Watt — Eeneenheid van elektrisch vermogen. Eén watt is 1 ampère stroom bij 1 volt.

**Warmteafleider** — Een metalen plaat op sommige processoren om de warmte te verdrijven. Wordt ook wel koelplaat genoemd.

**WHr** — Watt-hour (wattuur) — Een eenheid die wordt gebruikt om de geschatte capaciteit van een batterij aan te duiden. Een batterij van 66 WHr levert bijvoorbeeld gedurende één uur lang 66 watt, of twee uur lang 33 watt.

**WLAN** — Wireless Local Area Network. Een aantal onderling aangesloten computers dat via lichtgolven met elkaar communiceert en toegangspunten of draadloze routers gebruikt voor toegang tot internet.

**WWAN** — Wireless Wide Area Network. Een draadloos netwerk met hoge snelheid dat gebruikmaakt van mobiele technologie en een veel groter gebied bestrijkt dan WLAN.

**WXGA** — Wide-aspect eXtended Graphics Array — Een grafische standaard voor grafische kaarten en controllers die resoluties tot 1.280 x 800 ondersteunt.

## X

**XGA** — eXtended Graphics Array — Een grafische standaard voor grafische kaarten en controllers die resoluties tot 1.024 x 768 ondersteunt.

## Z

**ZIF** — Zero Insertion Force — Een type aansluiting die een soepele, probleemloze installatie of verwijdering van een computerchip mogelijk maakt.

**Zip** — Een populair gegevenscompressieformaat. Bestanden die zijn gecomprimeerd met de zip-indeling worden zip-bestanden genoemd en hebben normaliter de extensie **.zip**. Een speciaal soort zip-bestand is een zelfuitpakkend bestand dat de extensie **.exe** heeft. U kunt een zelfuitpakkend bestand uitpakken door erop te dubbelklikken.

**Zip-station** — Een diskettestation met grote capaciteit dat gebruikmaakt van 3,5 inch verwijderbare ZIP-diskettes die door Iomega Corporation zijn ontwikkeld. Zip-diskettes zijn iets groter dan gewone diskettes, ongeveer twee keer zo dik en kunnen 100 MB aan gegevens opslaan.

# Index

## A

- aan/uit-knop, 21, 23
- aan/uit-lampje
  - indicaties, 90
- audio. Zie *geluid*

## B

- batterij
  - problemen, 76
  - vervangen, 185
- beeldscherm
  - kloonmodus, 46
  - uitgebreide bureaumodus, 46
  - weergave-instellingen, 46
- besturingssysteem
  - Windows Vista opnieuw installeren, 115
  - Windows XP opnieuw installeren, 115
- BIOS, 215

## C

- cd- of dvd-station
  - problemen, 77
- cd's, 39
  - afspelen, 36
- cd's en dvd's afspelen, 36
- cd's kopiëren
  - algemene informatie, 39
  - methode, 39
  - nuttige wenken, 41
- cd/dvd-station
  - plaatsen, 179, 181
  - verwijderen, 177
- cd-rw-station
  - problemen, 78
- CMOS-instellingen
  - wissen, 225
- computer
  - binnenaanzicht, 127
  - herstellen naar een eerdere werkende stand, 115
  - loopt vast, 83, 85
  - onderdelen binnenzijde, 127
  - pieptooncodes, 101
  - reageert niet meer, 83
- conflicten
  - incompatibiliteit van software en hardware, 114

## D

### Dell

- contact opnemen, 232
- ondersteuningsbeleid, 229
- Support-website, 15

### Dell Diagnostics, 105

- starten vanaf de vaste schijf, 106
- starten vanaf de cd Drivers and Utilities, 107

### diagnostiek

- Dell, 105
- pieptooncodes, 101

### diskettestation

- plaatsen, 168
- verwijderen, 166

### documentatie

- ergonomie, 13
- garantie, 13
- Gebruiksrechtovereenkomst, 13
- informatie zoeken, 13
- online, 15
- Productinformatiegids, 13
- setupdiagram, 13
- veiligheid, 13
- wet- en regelgeving, 13

### Drivers and Utilities Media, 112

#### Dell Diagnostics, 105

### dvd's, 39

#### afspelen, 36

### dvd's kopiëren

- algemene informatie, 39
- methode, 39
- nuttige wenken, 41

### dvd-station

#### problemen, 77

## E

### eigenschappen van energie-beheerschema's, 53

### e-mail

#### problemen, 79

### energie

- beheren, 47
- besparen, 47
- opties, 49
- opties, geavanceerd, 54
- opties, schema's, 49
- slaapstand, 48, 50, 52
- stand-bymodus, 47, 51

### energiebeheer

- schema, 53
- eigenschappen, 49

## **F**

- FlexBay-station
  - mediakaartlezer, 20-23
- foutmeldingen
  - pieptoncodes, 101
  - problemen oplossen, 81

## **G**

- Gebruiksrechtovereenkomst, 13
- geheugen
  - plaatsen, 144
  - problemen, 87
  - verwijderen, 147
- geluid
  - problemen, 95
  - volume, 95

## **H**

- hardware
  - conflicten, 114
  - Dell Diagnostics, 105
  - pieptoncodes, 101
- Help en ondersteuning, 17

## **I**

- I/O-paneel
  - vervangen, 191
- informatie omtrent garantie, 13
- informatie omtrent wet-  
en regelgeving, 13
- informatie over ergonomie, 13
- informatie overbrengen naar  
een nieuwe computer, 63, 70
- Informatie vinden, 13
- Installatiediagram, 13
- internet
  - problemen, 79
- Internetverbinding
  - instellen, 71
  - opties, 70
  - over, 70
- inzetstuk voor stationpaneel
  - verwijderen, 172
- inzetstuk voor het stationpaneel
  - opnieuw aanbrengen, 173, 184
- IRQ-conflicten, 114

## K

### kaarten

- ondersteunde typen, 148
- PCI, 148
- PCI-kaarten plaatsen, 149
- PCI-kaarten verwijderen, 154
- sleuven, 148

### kap

- vervangen, 203
- verwijderen, 126

## L

### labels

- Microsoft Windows, 14
- servicetag, 14, 20, 22

### luidspreker

- problemen, 95
- volume, 95

## M

### mediakaartlezer

- gebruiken, 42
- plaatsen, 174-175
- problemen, 86
- verwijderen, 174

### meldingen

- fouten, 81

### Microsoft Windows XP

- Help en ondersteuning, 17

### modem

- problemen, 79

### monitor

- DVI-monitor aansluiten, 44-45
- leeg, 97
- moeilijk te lezen, 98
- televisie aansluiten, 44, 46
- twee monitors aansluiten, 44-45
- VGA-monitor aansluiten, 44-45

### muis

- problemen, 88

## N

### netwerk

- instellen, 69
- problemen, 89

## O

### onderdelen plaatsen

- aanbevolen gereedschap, 124
- de computer uitschakelen, 124
- voordat u aan de slag gaat, 123

### ondersteuning

- beleid, 229
- contact opnemen met Dell, 232

### opnieuw installeren

- Windows Vista, 115
- Windows XP, 115



opstarten  
vanaf USB-apparaat, 220

opstartvolgorde, 220  
optie-instellingen, 220  
wijzigen, 220-221

## P

PC Restore, 118

PCI-kaarten  
plaatsen, 149  
verwijderen, 154

pieptooncodes, 101

printer  
aansluiten, 34  
installeren, 34  
kabel, 34  
problemen, 92  
USB-printer, 34

probleemoplossing  
herstellen naar een eerdere  
werkende stand, 115

problemen  
algemeen, 83  
batterij, 76  
beleid technische  
ondersteuning, 229  
blauw scherm, 85  
cd-rw-station, 78  
cd-station, 77  
computer loopt vast, 83, 85

problemen (*Vervolg*)  
computer reageert niet meer, 83  
conflicten, 114  
Dell Diagnostics, 105  
dvd-station, 77  
e-mail, 79  
foutmeldingen, 81  
geheugen, 87  
geluid en luidsprekers, 95  
herstellen naar een eerdere  
werkende stand, 115  
indicaties aan/uit-lampje, 90  
internet, 79  
mediakaartlezer, 86  
modem, 79  
monitor is leeg, 97  
monitor is moeilijk te lezen, 98  
muis, 88  
netwerk, 89  
pieptooncodes, 101  
printer, 92  
programma loopt vast, 84  
programma reageert niet meer, 83  
programma's en compatibiliteit  
met Windows, 84  
scanner, 94  
scherm is leeg, 97  
scherm is moeilijk te lezen, 98  
software, 83-85  
stations, 76  
tips voor oplossen, 75  
toetsenbord, 82  
vaste schijf, 78  
voeding, 90  
volume aanpassen, 95

- problemen oplossen
  - conflicten, 114
  - Dell Diagnostics, 105
  - Help en ondersteuning, 17
  - Probleemoplosser
    - voor hardware, 114
  - tips, 75
- Productinformatiegids, 13

## S

S.M.A.R.T, 105

SATA. Zie *seriële ATA*

scanner

- problemen, 94

schijf controleren, 78

schijven

- de vaste schijf verwijderen, 161
- seriële ATA-schijven, 160
- vaste schijf plaatsen, 162
- vaste schijven, 160

seriële ATA, 160

Service Tag, 14, 20, 22

serviceplaatje, 20, 22

slaapstand, 48, 50, 52

software

- conflicten, 114
- problemen, 83-85

specificaties

- audio, 206, 209
- computergegevens, 205, 209
- connectoren, 207, 210
- fysiek, 213
- geheugen, 205, 208
- knoppen en lampjes, 212
- milieu, 214
- processor, 205, 208
- stations, 207, 210
- stroom, 213
- uitbreidingsbus, 206, 209
- video, 206, 209

stand-bymodus, 47, 51

stations, 158

- cd/dvd-station plaatsen, 179, 181
- cd/dvd-station verwijderen, 177
- diskettestations plaatsen, 168
- diskettestations verwijderen, 166
- problemen, 76
- tweede vaste schijf, 164

stuurprogramma's, 110

- aangeven, 111
- opnieuw installeren, 111
- over, 110

Support-website, 15

Systeemherstel, 115

systeeminstellingen

- system setup, 215

systeemsetupprogramma

- informatie over, 215

system setup  
openen, 215  
opties, 217  
schermen, 216

## T

technische ondersteuning  
beleid, 229  
televisie  
op computer aansluiten, 44, 46  
toetsenbord  
problemen, 82

## U

USB  
opstarten vanaf apparatuur, 220

## V

vaste schijf  
plaatsen, 162  
problemen, 78  
tweede schijf plaatsen, 164  
verwijderen, 161  
veiligheidsinstructies, 13  
voeding  
problemen, 90  
volume  
aanpassen, 95

## W

wachtwoord  
wachtwoordjumper, 222  
wissen, 222  
Windows Vista  
functie Vorig  
stuurprogramma, 111  
Help en ondersteuning, 17  
opnieuw installeren, 115  
Probleemoplosser voor  
hardware, 114  
scanner, 94  
Systeemherstel, 115  
Windows XP  
functie Vorig  
stuurprogramma, 112  
opnieuw installeren, 115  
Systeemherstel, 115  
wizards  
Bestanden en Instellingen  
overzetten, 63, 70  
Programmacompatibiliteit, 84

